

**Betriebsanleitung**  
**Operating Instructions**  
**Mode d'emploi**

**TCP 600**

**Antriebselektronik**  
**Electronic Drive Unit**  
**Commande électronique**

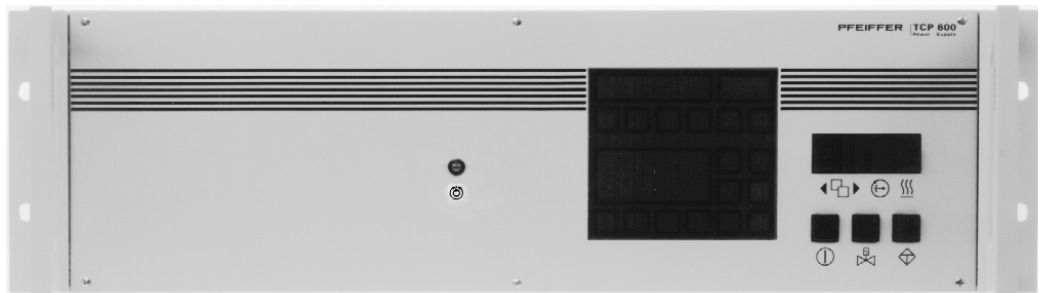

## Inhalt

- 1 Hinweise**
  - 1.1 Allgemeine Hinweise
  - 1.2 Hinweise zur Dokumentation
- 2 Sicherheit**
  - 2.1 Sicherheitsvorschriften
  - 2.2 Bestimmungsgemäße Verwendung
- 3 Transport und Lagerung**
- 4 Produktbeschreibung**
  - 4.1 Allgemeine Beschreibung
  - 4.2 Äußerer Aufbau
    - 4.2.1 Frontplatte
    - 4.2.2 Rückplatte
  - 4.3 Funktionsbeschreibung TCP 600
  - 4.4 Zubehör
    - 4.4.1 Pumpstandsteuerungen TCS 130, TCS 1001
      - 4.4.2 Fernbedienung
      - 4.4.3 Serielle Schnittstelle RS 232/485
      - 4.4.4 Analoge Drehzahlstellkarte
      - 4.4.5 Flutventil TSF 012
    - 4.5 Schutzvorrichtungen
    - 4.6 Sicherheits- und Überwachungsfunktionen (Turbopumpe)
      - 4.6.1 Temperaturüberwachung Turbopumpe
      - 4.6.2 Temperaturüberwachung Antriebselektronik TCP
      - 4.6.3 Überdrehzahl
      - 4.6.4 Drehzahlüberwachung (Relais K2)
      - 4.6.5 Drehzahlschaltpunkt (Relais K1)
    - 4.7 Durchgeführte Prüfungen
- 5 Installation**
  - 5.1 Aufstellung/Montage/Befestigung
  - 5.2 Kühlung/Luftzirkulation
  - 5.3 Anschlüsse
    - 5.3.1 Energieversorgung
    - 5.3.2 Turbomolekularpumpe
    - 5.3.3 Luftkühlung
    - 5.3.4 Turbopumpenheizung
    - 5.3.5 Flutventil
    - 5.3.6 Relaisausgänge
    - 5.3.7 Pumpstandsteuerung
    - 5.3.8 Fernbedienung
    - 5.3.9 Einschubkarten
      - 5.3.9.1 Serielle Schnittstelle RS 232/485
      - 5.3.9.2 Drehzahlstellkarte

## Contents

- 1 Information**
  - 1.1 General Information
  - 1.2 Notes concerning this Documentation
- 2 Safety**
  - 2.1 Safety Instructions
  - 2.2 Proper Use
- 3 Transport and Storage**
- 4 Product Description**
  - 4.1 General Description
  - 4.2 External Design
    - 4.2.1 Front Panel
    - 4.2.2 Rear Panel
  - 4.3 Functional Description, TCP 600
  - 4.4 Accessories
    - 4.4.1 Pumping Station Control Units TCS 130, TCS 1001
      - 4.4.2 Remote Control
      - 4.4.3 Serial Interface RS 232/485
      - 4.4.4 Rotation Speed Setting Module
      - 4.4.5 Venting Valve TSF 012
    - 4.5 Safety Arrangements
    - 4.6 Safety and Monitoring Functions (Turbo pump)
      - 4.6.1 Temperature Monitoring, Turbo Pump
      - 4.6.2 Temperature Monitoring, Electronic Drive Unit TCP
      - 4.6.3 Excess Rotation Speed
      - 4.6.4 Rotation Speed Monitoring (Relay K2)
      - 4.6.5 Rotation Speed Switch Point (Relay K1)
    - 4.7 Certification
- 5 Installation**
  - 5.1 Installation, Assembly, Fixing
  - 5.2 Cooling, Air Circulation
  - 5.3 Connections
    - 5.3.1 Power Supply
    - 5.3.2 Turbo Molecular Pump
    - 5.3.3 Air Cooling
    - 5.3.4 Turbo Pump Heating
    - 5.3.5 Venting Valve
    - 5.3.6 Relay Outputs
    - 5.3.7 Pumping Station Control
    - 5.3.8 Remote Control
    - 5.3.9 Slide-in Modules
      - 5.3.9.1 Serial Interface RS 232/485
      - 5.3.9.2 Rotation Speed Setting Module

## Table des Matieres

- 1 Indications**
  - 1.1 Indications générales
  - 1.2 Indications concernant cette documentation
- 2 Sécurité**
  - 2.1 Prescriptions de sécurité
  - 2.2 Utilisation conforme aux dispositions
- 3 Transport et stockage**
- 4 Description du produit**
  - 4.1 Description en général
  - 4.2 Construction extérieure
    - 4.2.1 Platine frontale
    - 4.2.2 Panneau arrière
  - 4.3 Description du fonctionnement de la TCP 600
  - 4.4 Accessoires
    - 4.4.1 Commandes pour groupes de pompage TCS 130, TCS 1001
    - 4.4.2 Commande à distance
    - 4.4.3 Interface série RS 232/485
    - 4.4.4 Carte de variation de la vitesse de rotation
    - 4.4.5 Soupape de remise à l'air TSF 012
  - 4.5 Dispositifs de protection
  - 4.6 Fonctions de sécurité et de surveillance (pompe turbo)
    - 4.6.1 Surveillance de la température de la pompe turbo
    - 4.6.2 Surveillance de la température de l'électronique d'entraînement de la TCP
    - 4.6.3 Sur-vitesse de rotation
    - 4.6.4 Surveillance de la vitesse de rotation (Relais K2)
    - 4.6.5 Seuil de commutation de la vitesse de rotation (Relais K1)
  - 4.7 Contrôles effectués
- 5 Installation**
  - 5.1 Mise en place/Montage/Fixation
  - 5.2 Refroidissement/Circulation d'air
  - 5.3 Raccordements
    - 5.3.1 Alimentation électrique
    - 5.3.2 Pompe turbomoléculaire
    - 5.3.3 Refroidissement par air
    - 5.3.4 Chauffage de la pompe turbo
    - 5.3.5 Soupape de remise à l'air
    - 5.3.6 Sorties de relais
    - 5.3.7 Commande du groupe de pompage
    - 5.3.8 Commande à distance
    - 5.3.9 Cartes enfichables
      - 5.3.9.1 Interface série RS 232/485
      - 5.3.9.2 Carte de variation de la vitesse de rotation

<b>6</b>	<b>Benutzung</b>	<b>6</b>	<b>Operation</b>	<b>6</b>	<b>Utilisation</b>
6.1	Betreiben des Gerätes	6.1	Operating the Unit	6.1	Fonctionnement de l'appareil
6.1.1	Bedienungselemente und LC-Anzeigefeld	6.1.1	Operations Elements and LC Display Field	6.1.1	Éléments de commande et tableau d'affichage LCD
6.1.1.1	Ändern der Verzögerungszeit und des Drehzahlschaltpunktes	6.1.1.1	Changing the Time Lag and the Rotation Speed Switch Point	6.1.1.1	Modification de la temporisation et du seuil de commutation de la vitesse de rotation
6.1.2	Betriebsmeldungen	6.1.2	Operations Messages	6.1.2	Messages de fonctionnement
6.1.3	Einschalten	6.1.3	Switching On	6.1.3	Mise en marche
6.1.4	Selbsttest	6.1.4	Self-Testing	6.1.4	Auto-test
6.1.5	Hochlauf der Turbopumpe	6.1.5	Turbo Pump Running Up	6.1.5	Démarrage de la pompe turbo
6.1.6	Normalbetrieb	6.1.6	Normal Operations	6.1.6	Fonctionnement normal
6.1.6.1	Ausheizen	6.1.6.1	Baking Out	6.1.6.1	Chauffage
6.1.7	Stand-by Betrieb	6.1.7	Stand-By Operations	6.1.7	Fonctionnement Stand-by
6.1.8	Ausschalten	6.1.8	Switching Off	6.1.8	Mise à l'arrêt
6.1.9	Fluten der Turbopumpe	6.1.9	Venting of the turbo pump	6.1.9	Remise à l'air de la pompe turbo
6.1.10	Reset	6.1.10	Reset	6.1.10	Remise à zéro (RAZ)
6.2	Fernbedienung	6.2	Remote Control	6.2	Commande à distance
6.3	Funktion der DIL-Schalter S14	6.3	Function, DIL Switch S14	6.3	Fonction de l'interrupteur-DIL S14
6.4	Optionen	6.4	Options	6.4	Options
6.4.1	Drehzahlstellkarte	6.4.1	Rotation Speed Setting Module	6.4.1	Carte de variation de la vitesse de rotation
6.4.2	Serielle Schnittstelle	6.4.2	Serial Interface	6.4.1	Carte de variation de la vitesse de rotation
6.5	Gefahren	6.5	Hazards	6.5	Dangers
<b>7</b>	<b>Instandhaltung</b>	<b>7</b>	<b>Maintenance</b>	<b>7</b>	<b>Entretien</b>
7.1	Erweiterte Testmöglichkeiten	7.1	Additional Testing Options	7.1	Possibilités de tests supplémentaires
7.2	Störungsbeseitigung	7.2	Troubleshooting	7.2	Dépistage des défauts
7.2.1	Fehlerdiagnose mit Fehlerliste	7.2.1	Malfunctions Diagnosis	7.2.1	Diagnostic des défauts et liste des défauts
7.2.2	Reparatur/Kundendienst	7.2.1.1	Error List	7.2.1.1	Liste des défauts
7.3	Ersatzteile	7.2.2	Repairs and Customer Service	7.2.2	Réparation/Service après-vente
7.3.1	Ersatzteilliste	7.3	Spare Parts	7.3	Pièces de rechange
		7.3.1	Spare Parts List	7.3.1	Liste des pièces de rechange
<b>8</b>	<b>Technische Daten</b>	<b>8</b>	<b>Technical Data</b>		
8.1	Technische Daten/Optionen	8.1	Technical Data/Options		
<b>9</b>	<b>Schaltpläne</b>	<b>9</b>	<b>Wiring Diagrams</b>	<b>8</b>	<b>Fiche technique</b>
				8.1	Fiche technique/Options
				<b>9</b>	<b>Schémas électriques</b>

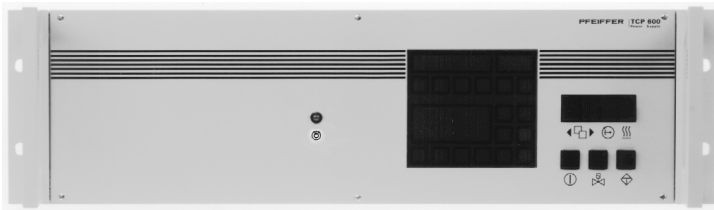

Fig. 1  
TCP 600

## 1 Hinweise

Das Gerät TCP600 ist ausschließlich für den Betrieb im industriellen Bereich vorgesehen.

### 1.1 Allgemeine Hinweise

*Allgemeines zum Schaltnetzteil:*

Der Netztransformator, der Leistungsübertrager und die Steuerübertrager sind entsprechend DIN VDE 0551 aufgebaut.

Die Antriebselektronik TCP 600 ist nach DIN VDE 0871 Grenzwertkurve B entstört.

Alle Geräte entsprechen dem Gesetz über technische Arbeitsmittel vom 24. Juni 1968, § 3.

Prüfen Sie sofort nach dem Auspacken, ob die Sendung mit den Angaben auf dem Lieferschein übereinstimmt.

Technische Änderungen behalten wir uns vor.

### 1.2 Hinweise zur Dokumentation

Die Betriebsanweisung ist nach DIN 8418 erstellt.

Die Beschreibung erfolgt in Anlehnung an die EG-Richtlinie "Maschinen" (89/392/EWG) vom 14.06.89.

Lesen Sie die Betriebsanweisung, bevor Sie das Gerät in Betrieb nehmen. Befolgen Sie die Anweisungen in allen Punkten.

Diese Betriebsanweisung ist ein Dokument der Pfeiffer Vacuum GmbH. Das Kopieren und Weiterverwenden, auch auszugsweise, ist nur mit Genehmigung des Herstellers erlaubt.

## 1 Information

The unit TCP 600 is only intended for industrial use.

### 1.1 General Information

*General notes regarding the switching power supply:*

The mains transformer, the power transfer and the control transfer all comply with German Industrial Standard (Electro-Engineering) 0551.

The Electronic Drive Unit TCP 600 is suppressed in compliance with German Industrial Standard (Electro-Engineering) 0871, limit value curve B.

All units comply with Federal German law governing technical instruments of 24.06.68, section 3.

Please check immediately after unpacking that the consignment conforms to the details on the delivery note.

Technical modifications reserved.

### 1.2 Notes concerning this Information

These operating instructions have been prepared in compliance with German Industrial Standard 8418.

The description conforms with the E.E.C. Guidelines "Machines" (89/392/EC) of 14.06.89.

Please read the operating instructions before you start operating the unit and follow the instructions in all points.

These operating instructions is a document of Pfeiffer Vacuum GmbH. Copying and the use of such copies, even in part, requires the manufacturer's authorisation.

## 1 Indications

L'électronique d'entraînement TCP 600 est conçue seulement pour le usage industriel.

### 1.1 Indications générales

*Généralités concernant l'alimentation à découpage:*

Le transformateur de réseau, la transmission de puissance et la transmission de commande sont conçus en fonction de DIN VDE 0551.

L'électronique d'entraînement TCP 600 est anti-parasitée suivant DIN VDE 0871 courbes de valeur limite B.

Tous les appareils correspondent à la loi sur le matériel technique datant du 24 juin 1968, § 3.

Contrôler aussitôt après le déballage si l'envoi correspond avec les données indiquées sur le bon de livraison.

Nous nous réservons le droit de procéder à des modifications techniques.

### 1.2 Indications concernant cette documentation

Les instructions de service son établies conformément à DIN 8418.

Cette description est constituée à l'appui des directives générales européennes de la conception des machines (89/392/CEE) 14.6.89.

Veuillez prendre connaissance de ces instructions de service avant de mettre l'appareil en service. Veuillez suivre ces instructions en tous points.

Les instructions de service sont un document de l'établissement Pfeiffer Vacuum GmbH. La copie ou la transmission à des tiers, même seulement d'extraits n'est permis que seulement avec l'autorisation du constructeur.

## 2 Sicherheit

### 2.1 Sicherheitsvorschriften



Die Antriebselektronik TCP 600 ist nach dem neuesten Stand der Technik gebaut und betriebssicher. Vom Gerät können aber Gefahren

ausgehen, wenn es vom Benutzer unsachgemäß oder zu nicht bestimmungsgemäßem Gebrauch eingesetzt wird.

- Bediener und Service-Personal müssen die Betriebsanweisung des Produktes gelesen und verstanden haben.
- Warnungen müssen beachtet und Vorsichtsmaßnahmen eingehalten werden.
- Das Bedienungs- und Servicepersonal muß über alle Gefahren informiert werden, die in Zusammenhang mit der Antriebselektronik auftreten können. Das Personal muß in der Lage sein, Gefahren zu erkennen und ihnen entgegenzuwirken.
- Die Anwendung durch nicht autorisiertes Personal oder eine unvorsichtige Handhabung kann zu einem erhöhten Gefahrenpotential führen.
- Bei allen Arbeiten, die Installation, Inbetriebnahme, Betrieb und Instandhaltung betreffen, sind die angegebenen Ausschaltprozeduren zu beachten.
- Es ist jede Arbeitsweise zu unterlassen, die die Sicherheit des Bedieners und der Antriebselektronik beeinträchtigt.
- Eigenmächtige Umbauten und Veränderungen, die die Sicherheit beeinflussen, sind nicht gestattet.
- Nach Elektromontage- und Elektroinstandhaltungsarbeiten sind alle Schutzmaßnahmen zu testen.
- Für den Betrieb der Anlage gelten in jedem Fall die örtlichen Sicherheits- und Unfallverhütungsvorschriften.
- Unklarheiten bzgl. Sicherheit, Bedienung und Wartung können mit der nächsten Pfeiffer-Vertretung oder Tochtergesellschaft abgeklärt werden.

### 2.2 Bestimmungsgemäße Verwendung

Die Antriebselektronik TCP 600 dient dem Betrieb von Pfeiffer Turbomolekularpumpen zur Evakuierung von Behältern oder zum Abpumpen von Prozessgasen unter Vakuum.

Die bestimmungsgemäße Verwendung sieht vor, daß die Betriebseinheit (TCP-Turbopumpe) zusammen mit einer Vorvakuumpumpe betrieben wird. Zur Steuerung der Turbomolekularpumpe, der Vorpumpe und des Zubehörs ist eine Pumpstandsteuerung TCS erforderlich.

## 2 Safety

### 2.1 Safety Instructions



The Electronic Drive Unit TCP 600 represents state-of-the-art technology and is designed to provide optimum operational reliability.

The user may, however, be exposed to hazards if the unit is used improperly or for other than its intended purpose.

- Operating and service personnel must have read and understood the operating instructions for the product.
- All warnings must be observed and all precautions taken.
- The operating and service personnel must be informed of all hazards which might occur in connection with the turbo pump. Personnel must be able to recognize dangers and take preventive measures.
- Any use by unauthorized personnel or careless handling may increase the potential danger.
- The switch-off procedures described in the attached operating instructions must be observed in all installation, commissioning, operating and maintenance work.
- No operating modes must be used which may affect the safety of the operator and the electronic drive unit.
- All unauthorized modifications and alterations affecting safety are prohibited.
- All safety protection measures must be tested on completion of electrical installation and electrical maintenance work (e.g. earthing resistance test).
- All relevant local safety and accident prevention regulations apply for operation of the system.
- Any unclear points with regard to safety, operation and maintenance should be clarified with your nearest Pfeiffer agency or subsidiary company.

### 2.2 Proper Use

The Electronic Drive Unit TCP 600 is used in conjunction with Pfeiffer turbomolecular pumps for the evacuation of vessels or for the pumping off of gases under vacuum.

A condition for "proper use" is that the operation unit (TCP-turbo pump) is operated together with a backing pump. A TCS is required for controlling the turbo molecular pump, backing pump and accessories.

## 2 Sécurité

### 2.1 Prescriptions de sécurité



L'électronique d'entraînement TCP 600 est construite d'après les connaissances et développements technologiques les plus récents et

par conséquent offre une entière sécurité de service. Des dangers peuvent cependant se présenter en cas d'utilisation de ce système par du personnel non formé ou d'une utilisation non conforme à la conception de l'appareil.

- Toute personne chargée du maniement ou de l'entretien devra avoir pris connaissance, c'est à dire avoir lu attentivement et compris les instructions de services concernant cet appareil.
- Le personnel chargé du maniement et de l'entretien doit être informé sur tous les dangers pouvant survenir par l'utilisation de l'électronique d'entraînement. Le personnel doit être en mesure de reconnaître les dangers et d'y remédier.
- L'utilisation par du personnel non autorisé ou un maniement imprudent peuvent être la cause d'un danger potentiel.
- Pour tous travaux concernant l'installation, la mise en service, le fonctionnement et l'entretien, le système devra être mis hors circuit.
- Tous les travaux pouvant porter atteinte à la sécurité de l'opérateur ou de l'électronique d'entraînement seront absolument à éviter.
- Les transformations ou les changements pouvant avoir une influence sur la sécurité sont interdits.
- Après des travaux de montage et d'entretien électrique, il est nécessaire de tester les mesures de protection installées.
- Pour l'utilisation du système, les prescriptions de sécurité et de prévention d'accidents locales sont valables dans tous les cas.
- Afin de résoudre les questions relatives à la sécurité, le maniement et l'entretien, veuillez vous mettre en rapport avec la représentation-Pfeiffer la plus proche ou avec une de nos filiales.

### 2.2 Utilisation conforme aux dispositifs

L'électronique d'entraînement TCP 600 sert au fonctionnement des pompes turbomoléculaires-Pfeiffer pour l'évacuation de récipients ou le pompage de gaz de processus sous vide.

L'utilisation conformément aux dispositifs prévoit que l'unité de fonctionnement (Pompe turbo-TCP) soit utilisée avec une pompe à vide primaire.

**Bei nicht-bestimmungsgemäßem Einsatz erlischt jeglicher Haftungs- und Gewährleistungsanspruch!**

Zur bestimmungsgemäßen Verwendung gehört auch die Einhaltung der vom Hersteller vorgeschriebenen Installations-, Inbetriebnahme-, Betriebs- und Instandhaltungsvorschriften.

*Für Schäden und Betriebsstörungen, die aufgrund Nichtbeachtung der Betriebsanweisung entstehen, übernehmen wir weder eine Haftung für Personen- oder Materialschäden noch Gewährleistung für Reparatur oder Ersatz unserer Produkte!*

**3 Transport und Lagerung**

Die Antriebselektronik TCP 600 ist stoßsicher und korrosionsgeschützt für die Anlieferung verpackt und sollte bei Einsendung zur Reparatur in der Originalverpackung an den Hersteller zurückgesandt werden.

Transportgewicht: 13 kg

Bei Lagerung des Gerätes ist zu beachten:

Lagertemperatur: -15°C - + 60°C  
 Luftfeuchtigkeit: < 80 %  
 Lagerort: trockener Raum

**4 Produktbeschreibung**

**4.1 Allgemeine Beschreibung**

Die Antriebselektronik TCP 600 ist für den Antrieb und die Drehzahlstellung (Option) verschiedener Turbomolekularpumpen entwickelt worden. Sie deckt die folgenden Drehzahl- und Strombereiche ab:

Strom [A] Current [A] Courant [A]	Frequenz [Hz] Frequency [Hz] Fréquence [Hz]	Pumpen-Typ TPH/U Pump type TPH/U Type de pompes TPH/U	TMH/U TMH/U TMH/U
10	300	-	
7	833	-	
10	1000	190, 240, 330, 510	260
10	833	520, 180H,	520
10	715	170, 450H	
10	600	1600, 2200	
10	666		1000
10	400		

**If units are used for any other than their intended purpose, all liability and warranty claims will lapse.**

"Proper use" also means that the installation, commissioning, operating and maintenance instructions of the manufacturer must be complied with.

*No liability will be accepted for personal injury nor material damages in the event that damage or breakdowns occur as a result of failure to comply with these operating instructions, neither will any guarantees relating to repair to or replacement of our products apply!*

**3 Transport and Storage**

The Electronic Drive Unit TCP 600 is specially packed in shock and corrosion proof packing which should be re-used if the unit is returned for any reason to the manufacturer.

Transport weight: 13 kg

When storing the unit, please observe:

Storage temperature: - 15°C to + 60°C  
 Humidity < 80 %  
 Location: dry room

**4 Product Description**

**4.1 General Description**

The Electronic Drive Unit TCP 600 is designed for the drive and for the rotation speed setting (optional) of various turbomolecular pumps. The following rotation speed and current range is encompassed:

Pour la commande de la pompe turbomoléculaire, de la pompe primaire et des accessoires, une commande pour groupes de pompage TCS est nécessaire.

**En cas d'utilisations non conformes, les droits à la responsabilité et à la garantie du constructeur sont exclus**

Le respect des prescriptions concernant l'utilisation, la mise en service, le fonctionnement et l'entretien prescrites par le constructeur font également partie de l'utilisation conforme aux dispositions.

*Pour tout dommage et panne résultant du non respect des instructions de service, nous déclinons toute responsabilité pour les dommages corporels ou matériels et n'accordons pas la garantie en cas de réparation ou de remplacement de nos produits.*

**3 Transport et stockage**

L'électronique d'entraînement TCP 600 est emballée pour la livraison protégée contre les chocs et la corrosion, et sera en cas de réparation à renvoyer au constructeur dans son emballage d'origine.

Poids de transport: 13 kg

A prendre en considération lors du stockage de l'appareil:

Température de stockage: - 15°C - + 60°C  
 Humidité de l'air: < 80 %  
 Lieu de stockage: Pièce sèche

**4 Description du produit**

**4.1 Description en général**

L'électronique d'entraînement TCP 600 est conçue pour l'entraînement et la variation de la vitesse de rotation (option) de différentes pompes turbomoléculaires. Elle couvre les plages de vitesses de rotation et de courants suivantes:

*Drehzahl- und Strombereiche TCP 600  
 Rotation speed and current range, TCP 600  
 Plages de vitesse de rotation et de courants TCP 600*

## 4.2 Äußerer Aufbau

Als Gehäuse für das komplette Gerät wird ein DIN 19"/3HE-Rack-Einschub verwendet.

### 4.2.1 Frontplatte

Auf der Frontplatte befinden sich die erforderlichen Bedien- und Anzeigenelemente.

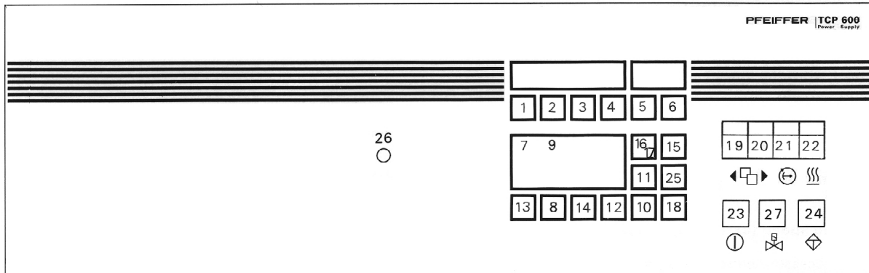

Fig. 2

- 1 Soll Drehzahl
- 2 Ist Drehzahl
- 3 Strom
- 4 Verzögerungszeit
- 5 Drehzahlschaltpunkt (DZP)
- 6 Betriebsstunden
- 7 Ist Drehzahl (analog)
- 8 Fernbedienung
- 9 Drehzahl erreicht
- 10 Stand-by-Drehzahl
- 11 Drehzahlschaltpunkt erreicht
- 12 Heizung
- 13 Pumpe beschleunigt
- 14 Strom abfallend
- 15 Schmiermittel o.k.
- 16 Übertemperatur TCP
- 17 Übertemperatur Turbopumpe
- 18 Anzeige "EIN"
- 19 Schalter Funktionsgruppenvorwahl
- 20 Schalter Funktionsgruppenvorwahl
- 21 Schalter Stand-by
- 22 Schalter Heizung "EIN"
- 23 Pumpstand "EIN"
- 24 Reset
- 25 Störung
- 26 Drehzahlsollwert = Drehzahlwert (nur bei Drehzahlstellbetrieb)
- 27 Taster Fluten

## 4.2 External Design

The housing for the complete control unit is a German Industrial Standard DIN 19"/3HE rack module.

### 4.2.1 Front Panel

The necessary operations and display elements are arranged on the front panel.

- 1 Set rotation speed
- 2 Actual rotation speed
- 3 Current
- 4 Time lag
- 5 Rotation speed switch point (DZP)
- 6 Operating hours
- 7 Actual rotation speed (analogue)
- 8 Remote control
- 9 Rotation speed attained
- 10 Stand-by rotation speed
- 11 Rotation speed switch point attained
- 12 Heating
- 13 Pump accelerates
- 14 Current reducing
- 15 Lubricating medium OK
- 16 Excess temperature TCP
- 17 Excess temperature turbo pump
- 18 Display "ON"
- 19 Switch, function group pre-selection
- 20 Switch, function group pre-selection
- 21 Switch, stand-by
- 22 Switch, heating "ON"
- 23 Pumping station "ON"
- 24 Reset
- 25 Malfunction
- 26 Rotation speed set point = rotation speed actual value (only in rotation speed set operations)
- 27 Venting key

## 4.2 Construction extérieure

Un tiroir-Rack-DIN 19"/3U sera utilisé comme boîtier pour l'appareil complet.

### 4.2.1 Platine frontale

Sur la platine frontale, se trouvent les éléments de commande et d'affichage utiles.

- 1 Vitesse de rotation consignée
- 2 Vitesse de rotation réelle
- 3 Courant
- 4 Temporisation
- 5 Seuil de commutation de la vitesse de rotation (DZP)
- 6 Heures de service
- 7 Vitesse de rotation réelle (analogique)
- 8 Commande à distance
- 9 Vitesse de rotation atteinte
- 10 Vitesse de rotation-Stand-by
- 11 Seuil de commutation de la vit. de rotation atteinte
- 12 Chauffage
- 13 Pompe accélère
- 14 Courant en baisse
- 15 Lubrifiant o.k.
- 16 Sur-température TCP
- 17 Sur-température pompe turbo
- 18 Affichage "MARCHE"
- 19 Présélecteur de groupe de fonctions
- 20 Présélecteur de groupe de fonctions
- 21 Interrupteur Stand-by
- 22 Interrupteur chauffage "MARCHE"
- 23 Groupe de pompage "MARCHE"
- 24 RAZ
- 25 Défaut
- 26 Valeur de consigne de la vitesse de rotation = valeur réelle de la vitesse de rotation (fonctionnement seulement avec un variateur de vitesse de rotation)
- 27 Touche remise à l'air

### 4.2.2 Rückplatte

Auf der Rückplatte befindet sich ein 13-pol. Netzstecker X4, ein 3-poliger Kleinrundsteckverbinder für das Flutventil, drei 7-pol. Steckverbinder für Turboheizung, Luftkühlung und die potentialfreien Kontakte X2, X3 und X20, der 21-pol. Pumpensteckverbinder X5, die Netzsicherungen F1 und F5, die Sicherungen für das Flutventil F2, für die Heizung F4 und für die Kühlung F3, der Spannungswahlschalter 115/230 V, zwei Lüfter, der Remote-Steckverbinder X16, 15-pol. sowie ein 5-pol. DIL-Schalter (S14).

Als Option können zwei, 5- bzw. 6-TE breite Einschubkarten für die serielle Schnittstelle (RS 232/485; 2x9-pol. Sub-D-Buchsen X17 und X18) und den Analogeingang zur Drehzahlstellung (9-pol. Sub-D-Steckverbinder X22) eingesteckt werden (3 Steckplätze).

### 4.2.2 Rear Panel

A 13 pole mains plug X4, a small round plug connection, 3 pole for the venting valve, three 7 pole plug connections for the turbo heating, air cooling and the potential free contacts X2, X3 and X20, the 21 pole pump plug connection X5, mains fuses for the power mains F1 and F5, fuses for venting valve F2, heating F4 and the cooling F3, voltage selection switch 115/230 V, two fans, remote plug connection X16, 15 pole, and the 5 pole DIL S14 switch are all located on the rear panel.

Optionally two 5 or 6-TE wide rack modules for the serial interface (RS 232/485; 2x9-pole Sub-D-boxes X17 and X18) and the analogue input for rotation speed setting (9 pole Sub-D-connection X22) can also be plugged in (three plug positions available).

### 4.2.2 Panneau arrière

Sur le panneau arrière se trouvent, un connecteur de réseau X4 à 13 pôles, un petit connecteur rond à 3 pôles pour la soupape de remise à l'air, trois connecteurs à 7 pôles pour le chauffage turbo, pour le refroidissement par air et les contacts secs X2, X3 et X20 et le connecteur de pompe X5 à 21 pôles, les fusibles d'arrivée de réseau F1 et F5, les fusibles pour la soupape de remise à l'air F2, pour le chauffage F4 et pour le refroidissement F3, le sélecteur de tension 115/230 V, deux aérateurs, deux connecteurs pour commande extérieure X16 à 15-pôles ainsi qu'un interrupteur-DIL (S14).

En option on peut équiper les emplacements suivants: deux cartes enfichables, 5- ou 6-TE de largeur pour l'interface sérielle (RS 232/485; connecteurs femelles subminiatures X17 et X18 à 2x9-pôles) et l'entrée analogique pour la variation de la vitesse de rotation (connecteur femelle subminiature X 22 à 9 pôles), (3 emplacements enfichables).

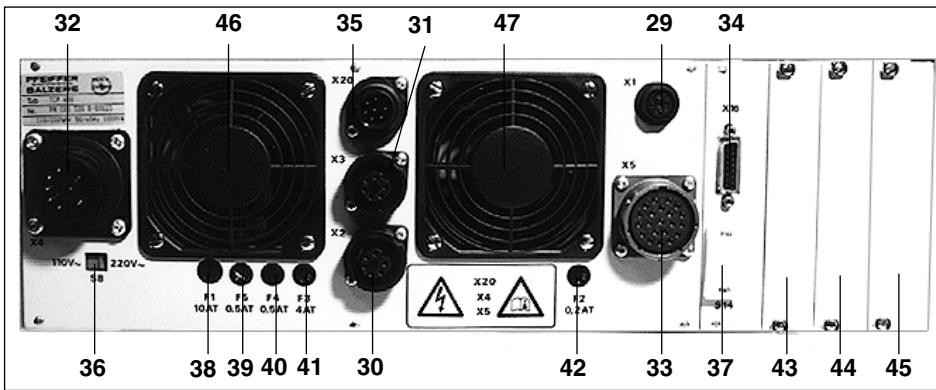

Fig. 3  
Rückseite TCP 600/Rear side TCP 600/Derrière TCP 600

29	X1	Steckverbinder Flutventil	29	X1	Venting valve plug connection	29	X1	Connexion vanne de remise à l'air
30	X2	Steckverbinder Pumpenheizung	30	X2	Pump heating plug connection	30	X2	Connexion chauffage
31	X3	Steckverbinder Luftkühlung	31	X3	Air cooling plug connection	31	X3	Connexion refroidissement par air
32	X4	Netzstecker	32	X4	Mains plug	32	X4	Connexion secteur
33	X5	SteckverbinderPumpe	33	X5	Pump plug connection	33	X5	Connexion pompe
34	X16	Remote-Steckverbinder	34	X16	Remote plug connection	34	X16	Connecteur de commande à distance
35	X20	Steckverbinder potentialfreie Kontakte	35	X20	Connection potential free contacts	35	X20	Connexion contacts sans potentiel
36	S8	Spannungswahlschalter	36	S8	Voltage selection switch	36	S8	Sélecteur de tension
37	S14	DIL-Schalter	37	S14	DIL-switch	37	S14	DIL interrupteur
38	F1	Netzsicherung	38	F1	Mains fuse	38	F1	Fusible de secteur
39	F5	Netzsicherung	39	F5	Mains fuse	39	F5	Fusible de secteur
40	F4	Sicherung Heizung	40	F4	Heating fuse	40	F4	Fusible chauffage
41	F3	Sicherung Kühlung	41	F3	Cooling fuse	41	F3	Fusible refroidissement par l'air
42	F2	Sicherung Flutventil	42	F2	Venting valve fuse	42	F2	Fusible vanne de remise à l'air
43-45		Leerschacht	43-45		Unused module positions	43-45		Emplacement libre
46,47		Ventilator	46,47		Ventilator	46,47		Ventilateur

### 4.3 Funktionsbeschreibung TCP 600

Die Antriebselektronik TCP 600 ist speziell zum Antrieb von Pfeiffer Turbomolekularpumpen konzipiert.

Die Versorgung der Antriebselektronik TCP 600 erfolgt aus dem Netz für zwei Spannungsbereiche: Schalterstellung 115V (90 - 130 V) und Schalterstellung 230V (180 - 265 V). Nach dem Einschalten wird der Rotor der Turbopumpe mit dem maximalen Motorstrom beschleunigt. Erreicht der Rotor seine Nenndrehzahl, wird der Motorstrom reduziert und die Rotordrehzahl konstant gehalten. Die Motorspannung 0 - 70 V wird von einem Schaltnetzteil erzeugt, das vom Netz isoliert ist.

Die Komponenten, die direkt an der TCP angeschlossen sind, werden von der TCP gesteuert und verriegelt. In Verbindung mit einem Pumpstandsteuergerät TCS werden alle am TCS angeschlossenen Komponenten, einschließlich TCP, vom TCS gesteuert und verriegelt.

### 4.3 Functional Description, TCP 600

The Electronic Drive Unit TCP 600 has been specially designed to drive Pfeiffer turbo molecular pumps.

The Electronic Drive Unit TCP 600 is supplied from the mains for two voltage ranges: switch position 115 V (90 - 130 V) and switch position 230 V (180 - 265 V). After switching on, the turbo pump rotor is accelerated with the maximum motor current. When the rotor reaches its rated rotation speed, the motor current is reduced and the rotor rotation speed is maintained at a constant level. The motor voltage 0 - 70 V is generated direct from a primary side switched switching power supply which is isolated from the mains.

The components, which can be directly connected to the TCP, are controlled and locked from the TCP. In conjunction with a pumping station control unit TCS, all components connected to the TCS, including the TCP, are controlled and locked from the TCS.

### 4.3 Description du fonctionnement de la TCP 600

L'électronique d'entraînement TCP 600 est conçue spécialement pour l'entraînement des pompes turbomoléculaires-Pfeiffer.

L'alimentation de l'électronique d'entraînement s'effectue du réseau pour deux plages de tensions différentes: position de l'interrupteur sur 115V (90 - 130 V) et dans la position 230V (180 - 265 V).

Après la mise en marche, le rotor de la pompe turbo sera accéléré avec le courant du moteur maximum. Si le rotor atteint la vitesse nominale, le courant du moteur diminue et la vitesse de rotation du rotor restera constante. La tension du moteur 0 - 70 V sera produite d'une alimentation à découpage, isolée du réseau.

Les composants qui sont raccordés directement à la TCP seront commandés et verrouillés par la TCP. En liaison avec un appareil de commande pour groupe de pompe TCS, les composants qui sont raccordés au TCS, la TCP inclus, seront commandés et verrouillés par le TCS.



## 4.4 Zubehör

Analoge Drehzahlstellkarte/Analogue Rotation Speed Setting Module/Carte analogique de variation de la vitesse
Flutventil TSF 012/Venting Valve TSF 012/Soupape de remise à l'air TSF 012
Pumpstandsteuerung TCS 130/Pumping Station Control Unit TCS 130/Commande pour groupe de pompage TCS 130
Pumpstandsteuerung TCS 1001/Pumping Station Control Unit TCS 1001/Commande pour groupe de pompage TCS 1001
Serielle Schnittstelle TCI 015/Serial Interface TCI 015/Interface sérieielle TCI 015
Netzkabel/Mains cable/câble de réseau Schuko
Netzkabel/Mains cable/câble de réseau 115V
Netzkabel/Mains cable/câble de réseau 208V

## 4.4 Accessoires

PM 031 429 -T
PM Z01 106
PM C01 551
PM C01 335
PM C01 347
PM 031 554 -X
PM 041 285 -X
PM 041 286 -X

### 4.4.1 Pumpstandsteuerungen TCS 130, TCS 1001

Mit der Pumpstandsteuerung TCS 130 können Vorpumpen bis 4 KW, Rootspumpen bis 1,5 KW, Flutsteuergerät TCF 103 (verzögertes Fluten), sowie Heizungs- und Kühlungseinrichtungen zum Betrieb eines Pumpstandes gesteuert werden.

Das Pumpstandsteuergerät TCS 1001 gestattet die Steuerung komplexer Pumpstände einschließlich Vakuummessung und Hochvakuumsteuerung.

#### 4.4.2 Fernbedienung

Einige Funktionen können über den Fernbedienungssteckverbinder X16 aktiviert werden. Der jeweilige Pin ist dafür mit der Masse an Pin 15 zu verbinden (siehe Kap. 5.3.8).

*Die Funktionen von Pin 1 bis Pin 5 lassen sich auch über den DIL-Schalter S14 auf der Rückplatte fest einstellen.*

Alle Fernbedienungsfunktionen haben Priorität.

Über die Fernbedienung aktivierte Betriebszustände können weder durch Tastenbedienung an der TCP, noch durch Schnittstellenbefehle aufgehoben werden.

#### 4.4.3 Serielle Schnittstelle RS 232/485 (TCI 015)

Die Einschubkarte TCI 015 erlaubt Abfragen von Statusmeldungen und Steuerung von Funktionen über einen potentialgetrennten Ausgang.

#### 4.4.4 Analoge Drehzahlstellkarte

Mit der analogen Drehzahlstellkarte kann die Drehzahl der Turbopumpe zwischen 20 % und 100 % der Nennzahl variiert werden. Die Drehzahlvorgabe erfolgt mit Gleichspannung 0-10V oder einem Potentiometer.

### 4.4.1 Pumping Station Control Units TCS 130, TCS 1001

Pumping Station Control Unit TCS 130 is used to control backing pumps to 4 KW, Roots pumps to 1.5 KW, Venting Control Unit TCF 103 (delayed venting) and heating and cooling units in pumping station operations.

Pumping Station Control Unit TCS 1001 is used for the control of complex pumping stations, including vacuum measuring and high vacuum control.

#### 4.4.2 Remote Control

Some functions can be activated via the remote control plug connection X16. For this, the respective pin is connected with mass to Pin 15 (see section 5.3.8).

*The function of Pin 1 to Pin 5 can also be fixed via DIL switch S14 at the rear of the TCP 600.*

All remote control functions have priority.

Operational conditions activated via remote control can neither be deleted by push button keys on the TCP nor via serial interface commands.

#### 4.4.3 Serial Interface RS 232/485 (TCI 015)

Slide-in module TCI 015 permits status message requests and function control via a potential separated output.

#### 4.4.4 Rotation Speed Setting Module

The analog rotation speed setting module is used to vary the rotation speed of the turbo pump between 20 % and 100 % of the rated rotation speed. The rotation speed is set via direct voltage 0 - 10 V or a potentiometer.

### 4.4.1 Commandes pour groupes de pompage TCS 130, TCS 1001

Avec la commande pour groupe de pompage TCS 130, les pompes primaires jusqu'à 4 KW, les dépresseurs Root jusqu'à 1,5 KW, l'appareil de commande de remise à l'air TCF 103 (de remise à l'air retardée), ainsi que les dispositifs de chauffage et de refroidissement pourront être commandés pour le fonctionnement d'un groupe de pompage.

L'appareil de commande pour groupe de pompage TCS 1001 permet la commande de groupes de pompage complexe, ainsi que la mesure du vide et la commande du vide élevé.

#### 4.4.2 Commande à distance

Quelques fonctions peuvent être activées par un connecteur de commande à distance X16. Chaque broche est pour cela à relier avec la terre à la broche 15 (voir chapitre 5.3.8).

*Les fonctions des broches 1 à 5 seront affectées aussi par l'interrupteur-DIL S14 sur le panneau arrière.*

Toutes les fonctions de commande à distance sont prioritaires.

Les états de marche activés par la commande à distance ne pourront être désactivés ni par la commande des touches au TCP, ni par des ordres d'interface.

#### 4.4.3 Interface sérieielle RS 232/485 (TCI 015)

La carte enfichable TCI 015 permet l'interrogation de messages des états et de commande de fonctions par une sortie libre de potentiel.

#### 4.4.4 Carte de variation de la vitesse de rotation

Avec la carte de variation de la vitesse de rotation analogique, il est possible de varier la vitesse de rotation de la pompe entre 20% et 100% de la vitesse nominale. La consigne de vitesse de rotation est à sélectionner par une tension de 0-10V ou un potentiomètre.

#### 4.4.5 Flutventil TSF 012

Das Flutventil TSF 012 wird an die Pumpe angeschraubt. Es schließt beim Einschalten und öffnet nach dem Ausschalten oder dem strömungsbedingten Abschalten der TCP, allerdings erst nach Unterschreiten einer bestimmten pumpentypabhängigen Drehzahl.

#### 4.5 Schutzvorrichtungen

Die Antriebselektronik TCP 600 ist nach Schutzart IP 20 gebaut.

Die Schutzart des Schaltschranks richtet sich nach der Aufstellungsumgebung und nach den Vorschriften des zuständigen Energieversorgungsunternehmens.

#### 4.6 Sicherheits- und Überwachungsfunktionen (Turbopumpe)

Um einen sicheren Betrieb der Turbomolekularpumpe zu gewährleisten, sind in der TCP folgende Überwachungsfunktionen eingebaut:

##### 4.6.1 Temperaturüberwachung Turbopumpe

Bei unzulässig hoher Motortemperatur wird der Motorstrom reduziert. Dies kann zum Unterschreiten des eingestellten Drehzahl-schaltpunktes und damit zum Abschalten der Turbomolekularpumpe führen (Fehlermeldung E006).

##### 4.6.2 Temperaturüberwachung Antriebselektronik TCP

Bei unzulässig hoher Kühlkörpertemperatur im Leistungsteil wird der Motorstrom reduziert. Abschalten durch Unterschreiten des Drehzahl-schaltpunktes ist möglich wie unter 4.6.1 (Fehlermeldung E006).

##### 4.6.3 Überdrehzahl

Steigt die Drehzahl der Pumpe auf > 105% des Nennwertes an, so wird die Pumpe durch K4 abgeschaltet (Fehlermeldg. E001).

##### 4.6.4 Drehzahlüberwachung (Relais K2)

Die Funktion der Antriebselektronik und der Turbopumpe wird mit Relais K2 signalisiert. Die potentialfreien Umschaltkontakte von K2 sind an X20 angeschlossen.

#### 4.4.5 Venting Valve TSF 012

Venting Valve TSF 012 is screwed onto the pump. It closes on switching on and opens on switching off the TCP only when a particular rotation speed depending on the type of pump has been fallen below.

#### 4.5 Safety Arrangements

Electronic Drive Unit TCP 600 meets the requirements of safety protection type IP 20.

The safety arrangements in respect of the light barrier are determined by the location and by the regulations specified by the pertinent energy supplier.

#### 4.6 Safety and Monitoring Functions (Turbo Pump)

The following monitoring functions have been built into the TCP to ensure sound turbo molecular pump operations:

##### 4.6.1 Temperature Monitoring, Turbo Pump

At impermissibly high motor temperatures the motor current is reduced. This can lead to the set rotation speed switch point being fallen below, followed by the turbo pump being switched off. (error message E006).

##### 4.6.2 Temperature Monitoring, Electronic Drive Unit TCP

At impermissibly high cooling unit temperatures in the power unit, the motor current is reduced. Switching off caused by the rotation speed switch point being fallen below is possible, as in 4.6.1 (error message E006).

##### 4.6.3 Excess Rotation Speed

The pump is switched off via K4 if the pump rotation speed increases to > 105 % of the rated value, (error message E001).

##### 4.6.4 Rotation Speed Monitoring (Relay K2)

The functioning of the electronic drive unit and turbo pump is signalled via the relay K2. The floating changeover contacts of K2 are connected to X20.

#### 4.4.5 Soupape de remise à l'air TSF 012

La soupape de remise à l'air TSF 012 sera vissée à la pompe. Elle est fermée pendant la mise en marche et s'ouvre après l'arrêt de la TCP, mais seulement après le sous-dépassement d'une certaine vitesse de rotation suivant le type de pompe.

#### 4.5 Dispositifs de protection

L'électronique d'entraînement TCP 600 est conçu suivant le degré de protection IP20. Le degré de protection de l'armoire électrique se détermine d'après l'environnement de la surface de pose, et des prescriptions de sécurité de l'EDF.

#### 4.6 Fonctions de sécurité et de surveillance (pompe turbo)

Afin de garantir un fonctionnement fiable de la pompe turbomoléculaire, les fonctions de surveillance suivantes sont disponibles dans la TCP:

##### 4.6.1 Surveillance de la température de la pompe turbo

En cas d'une température du moteur trop élevée et inadmissible, le courant du moteur sera réduit. Cela peut mener à un sous-dépassement du seuil de commutation de la vitesse de rotation consignée et par conséquent à un arrêt de la pompe turbomoléculaire s'ensuit (affichage de défaut E006).

##### 4.6.2 Surveillance de la température de l'électronique d'entraînement de la TCP

En cas d'une température du radiateur de refroidissement trop élevée et inadmissible dans la partie puissance, le courant du moteur sera réduit. L'arrêt par le sous-dépassement du seuil de commutation de la vitesse de rotation est possible comme dans 4.6.1 (affichage de défaut E006).

##### 4.6.3 Sur-vitesse de rotation

Si la vitesse de rotation de la pompe monte à > 105% de la valeur nominale, la pompe sera arrêtée par K4 (affichage de défaut E001).

##### 4.6.4 Surveillance de la vitesse de rotation (Relais K2)

La fonction de l'électronique d'entraînement et de la pompe turbo sera signalée avec le relais K2. Les contacts de commutation secs de K2 sont raccordés à X20.

- K2 schließt beim Einschalten (nach be-  
standenem Selbsttest) und bleibt während  
der Verzögerungszeit geschlossen.
- Wird nach Ablauf der Verzögerungszeit  
der DZP unterschritten, so schaltet K4 die  
Motorspannung ab und die Pumpe kommt  
zum Stillstand.
- Mit S14/1 kann die Verzögerungszeit nach  
Erreichen des DZP auf 0 zurückgesetzt  
werden.
- Die Verzögerungszeit ist wählbar zwischen  
1 und 120 min.

### Verriegelung K2

In bestimmten Einsatzfällen, z.B. bei Gas-  
einlaß oder durch Zuschalten eines weite-  
ren Volumens, kann die Überwachung der  
Hochlaufphase abgeschaltet werden. An  
dem Remote - Steckverbinder X16 müssen  
dazu die Pins 8 und 15 gebrückt werden.  
(siehe Abschnitt 5.3.8).

Die Fehlermeldung E006 wird ausgeschlos-  
sen.

Die Drehzahlüberwachung bleibt weiterhin  
aktiv.

#### 4.6.5 Drehzahlschaltpunkt (Relais K1)

- Relais schließt bei Überschreiten des DZP  
und öffnet bei dessen Unterschreiten.
- Der DZP ist zwischen 50% und 90% der  
Nennzahl einstellbar.
- Im Drehzahlstellmodus ist K1 offen.
- Die Heizung der Turbopumpe arbeitet nur  
wenn K1 geschlossen ist.

Der potentialfreie Umschaltkontakt von K1  
ist an X20 angeschlossen.

### 4.7 Durchgeführte Prüfungen

Das Gerät wurde einer Stückprüfung mit  
1500 V AC, einer Isolationsprüfung mit  
500 V DC und einer Prüfung der Schutzlei-  
terverbindungen mit 25 A unterzogen. Das  
Gerät hat eine vom TÜV Hessen zertifizierte  
Bauartzulassung.

- K2 closes on switching on and remains  
closed during the delay interval.
- If the rotation speed switch point is not at-  
tained during the delay interval, K4 swit-  
ches off the motor current and the pump  
stops.
- When the rotation speed switch point has  
been attained, the delay interval can be re-  
set to 0 with S14/1.
- Delay interval is variable between 1 and  
120 minutes.

### Locking K2

In certain situations, e.g. gas ingress or by  
switching in a new volume, run-up phase  
monitoring can be switched off. To do this,  
pins 8 and 15 on remote plug connection  
X16 must be bridged (see Section 5.3.8).

Error message E006 is now eliminated.

Rotation speed monitoring remains active.

#### 4.6.5 Rotation Speed Switch Point (Relay K1)

- The relay closes and opens when the rota-  
tion speed switch point is exceeded or fal-  
len below respectively.
- The rotation speed switch point is adjusta-  
ble between 50 % and 90 % of the rated  
rotation speed.
- In rotation speed setting mode K1 is open.
- Turbo pump heating only functions when  
K1 is closed.

The floating changeover contact of K1 is  
connected to X20.

### 4.7 Certification

The TCP 600 has been subjected to a routi-  
ne 1500 V AC test, an isolation check at  
500 V DC and an earthed conductor test at  
25 A and has a model permit issued by the  
certifying authority in the State of Hessen,  
Federal Republic of Germany.

- K2 se ferme pendant la mise en marche  
(après un auto-test ok) et reste fermé pen-  
dant le temporisation.
- D'après le déroulement de la temporisati-  
on, si le seuil de DZP est sous-dépassé, K4  
arrête la tension du moteur et la pompe  
s'arrête.
- Avec S14/1, la temporisation peut être re-  
mise à 0 après avoir atteint le DZP.
- La temporisation sélectionnable entre 1 et  
120 min.

### Verrouillage K2

Dans des cas précis d'utilisation, par exem-  
ple, admission de gaz ou la mise en série  
d'un volume supplémentaire, la surveillan-  
ce de la phase d'accélération peut être  
arrêtée. Les broches 8 et 15 doivent être  
pontées à cet effet au connecteur de la  
commande à distance X16 (voir chapitre  
5.3.8).

L'affichage de défaut E006 sera exclu.

La surveillance de la vitesse de rotation re-  
ste encore activée.

#### 4.6.5 Seuil de commutation de la vitesse de rotation (Relais K1)

- Le relais se ferme en cas de sur-dépasse-  
ment du DZP<sup>1)</sup> et s'ouvre en cas de sous-  
dépassement.
- Le DZP est réglable entre 50% et 90% de la  
vitesse de rotation nominale.
- Dans le mode de réglage par variateur de  
vitesse de rotation, K1 est ouvert.
- Le chauffage de la pompe turbo fonc-  
tionne seulement lorsque K1 est fermé.

Le contact de commutation sec de K1 est  
raccordé à X20.

### 4.7 Contrôles effectués

L'appareil a été soumis à un contrôle de  
pièce avec 1500 V AC, à un contrôle d'isola-  
tion avec 500 V DC et à un contrôle des rac-  
cordements des conducteurs de terre avec  
25 A. L'appareil possède une autorisation  
de construction homologuée et certifiée par  
le TÜV Hessen.

<sup>1)</sup>DZP = Seuil de commutation de la vitesse  
de rotation

## 5 Installation

### 5.1 Aufstellung/Montage/Befestigung

Das Gerät ist in ein Gehäuse einzubauen, daß der jeweils vorgeschriebenen Schutzart entspricht. Die Kabelverbindung Antriebselektronik-Turbopumpe muß mit den vorgesehenen Schrauben gesichert werden (entsprechendes Werkzeug verwenden).

### 5.2 Kühlung/Luftzirkulation

Die Antriebselektronik erzeugt eine Verlustleistung von 400 W. Um diese abzuführen, ist für ausreichende Luftzirkulation um das Gerät zu sorgen. Bei Einbau in einen Rack-schrank sind Mindestabstände nach Fig. 4 einzuhalten.

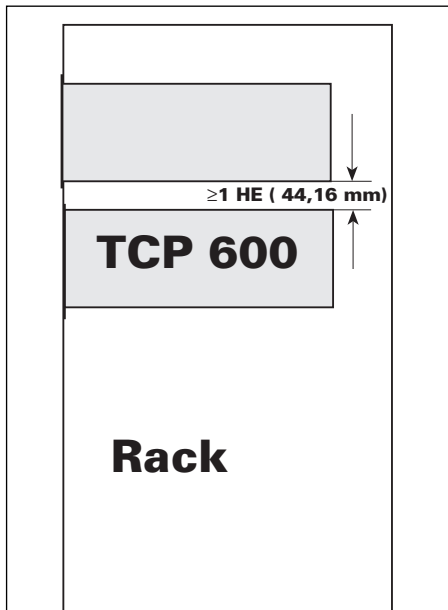

## 5 Installation

### 5.1 Installation/Assembly/Fixing

The unit must be fitted into a housing which complies with the prescribed safety regulations. Cable connections electronic drive unit-turbo pump must be secured with the screws provided (please use appropriate tools).

### 5.2 Cooling/Air Circulation

Electronic Drive Unit TCP 600 generates a power loss of 400 W and sufficient air circulation around the unit is necessary so that this is conducted away. If fitting in a rack is involved, the minimum clearances shown in Fig. 4 must be observed.

Fig. 4  
Mindestabstand bei Rackeinbau  
Minimum clearance for rack installation  
Ecart minimum pour le montage du rack

## 5 Installation

### 5.1 Mise en place/Montage/Fixation

L'appareil est monté dans un boîtier, qui est en fonction du degré de protection prescrit. Le raccordement des câbles de l'électronique d'entraînement de la pompe turbo doit être assuré avec les vis prévues (employer les outils adaptés à cet effet).

### 5.2 Aération/Circulation d'air

L'électronique d'entraînement produit une dissipation de puissance de 400 W. Afin de l'évacuer, il faut prévoir une circulation d'air suffisante autour de l'appareil. Pour le montage dans une baie, il faut garder les distances minimum suivant Fig 4.

## 5.3 Anschlüsse

### 5.3.1 Energieversorgung

Der Netzeingang ist in einen Leistungs- und einen Steuerkreis aufgeteilt. Das separat zu bestellende Kabel (siehe Zubehör) ist gemäß Schaltplan PM 031 956 -S zu verdrahten. Es verbindet beide Eingänge mit dem gleichen Netzanschluß.

Falls gewünscht, kann der Überwachungs-kreis aus einer getrennten Netzspannung versorgt werden. In diesem Falle bleiben bei einem Störfall im Leistungsteil die Anzeigefunktionen erhalten.

Für fernbedientes Ein- und Ausschalten können die Kontakte X4/5, X4/6 und X4/7 an einen Wechselschalter S4 gemäß Schaltplan PM 031 956 -S angeschlossen werden (siehe 9 Schaltpläne).

## 5.3 Connections

### 5.3.1 Power Supply

The mains input is divided into a power and a control circuit. The cable which must be ordered separately (see accessories) must be wired as per PM 031 956 -S. It connects the two inputs with the same mains connection.

If required, the monitoring circuit can be supplied from a separate mains voltage. In such a case, the display functions are retained in the event of a malfunction in the power unit.

For remote switching on and off, contacts X4/5, X4/6 and X4/7 are connected to a changeover switch S4 as per Wiring Diagram PM 031 936 -S (see section 9 Wiring Diagrams).

## 5.3 Raccordements

### 5.3.1 Alimentation électrique

L'arrivée du réseau est partagée dans un circuit de puissance et un circuit de commande. Le câble à commander séparément (voir accessoires) est câblé suivant le plan de connexions PM 031 956 -S. Il relie les deux entrées avec le même raccordement réseau.

Sur demande, le circuit de surveillance peut être alimenté par une arrivée de tension de réseau séparée. Dans ce cas, la fonction d'affichage peut être conservée en cas de défaut dans la partie puissance.

Pour les mises en marche et les arrêts par une commande à distance, les contacts X4/5, X4/6 et X 4/7 pourront être raccordés à un interrupteur va et vient S4 suivant le schéma de câblage PM 031 936 -S (voir section 9 schémas électriques).

Der Netzstecker X4, 12-pol. +PE, ist wie folgt belegt:

The 12 pole, +PE mains plug X4 is arranged as follows:

Le connecteur d'alimentation X4 à 12 pôles +PE est affecté comme ci-dessous:

Pin Pin Broche	Funktion Function Fonction	Anschluß an	Connection to	Raccordement
X4/1 X4/2 X4/3	L n.c.** N	Netzspannung* frei Netzspannung*	mains voltage* free mains voltage*	Tension de réseau* Libre Tension de réseau*
X4/4	n.c.	frei	free	Libre
X4/5 X4/6 X4/7	) Netzschalter S1/ ) mainnswitch S1/ ) Inter.réseau S1	} Wechselschalter S4	Changeover switch S4	Interrupteur va et vient S4
X4/8 X4/9	L* N*	} Netzspannung*	mains voltage*	Tension de réseau*
X4/10 X4/11 X4/12	n.c. n.c. n.c.			
X4/PE	PE	Schutzleiter	earthed conductor	Conducteur de terre

\*gleicher Spannungsbereich/same voltage range/même plage de tension

\*\*n.c.= nicht belegt/not connected/pas occupé

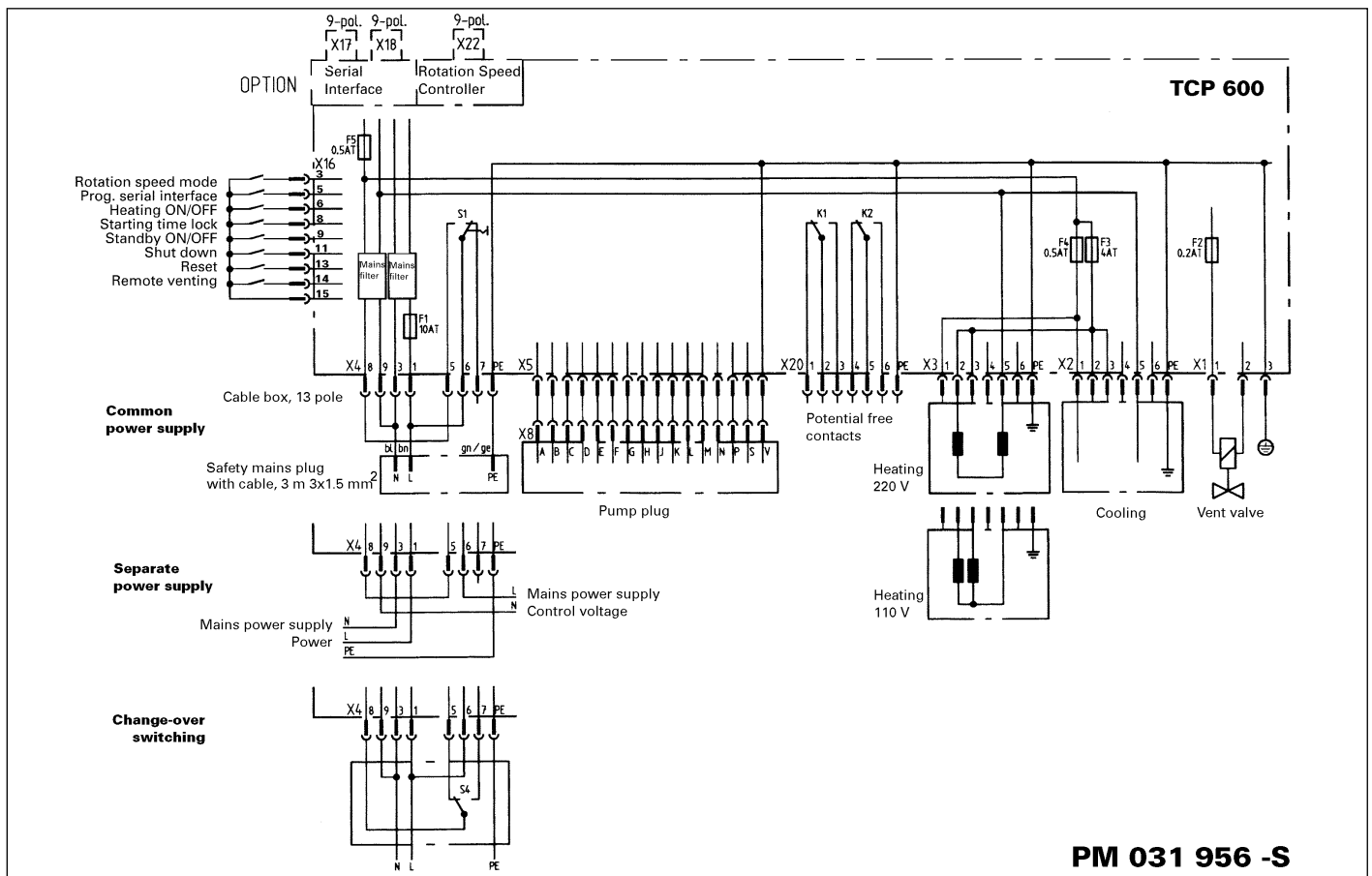

Fig. 5  
Anschlußplan PM 031 956 -S  
Connection diagram PM 031 956 -S  
Schéma de raccordement PM 031 956 -S

### 5.3.2 Turbomolekularpumpe

- Anschlußkabel beidseitig mit Steckverbindung; maximale Kabellänge 100 m.
- Anschluß an der TCP: Steckverbindung X5.
- An der Turbopumpe: Steckverbindung X8, Fig 6.
- Stecker X5 und Steckdose X8 müssen nach dem Einstecken verriegelt bzw. vor dem Trennen entriegelt werden. X5: Nach dem Einrasten des Bajonettschlusses Schraube 18 leicht anziehen.
- Die Verriegelungsteile werden als Beipack mitgeliefert.

### 5.3.2 Turbo Molecular Pump

- Connecting cable on both sides with plug connection; maximum cable length 100 m.
- Connection to the TCP: plug connection X5.
- On the turbo pump: plug connection X8, Fig. 6.
- Plug X5 and socket X8 must be locked after being plugged in and unlocked after separation: X5: lightly tighten screw 18 after the bayonet catch has latched.
- Locking parts are contained in the accompanying pack.

### 5.3.2 Pompe turbomoléculaire

- Câble de raccordement des deux côtés avec un connecteur; longueur du câble maximum 100 m.
- Raccordement à la TCP: Connecteur X5.
- à la pompe turbo: Connecteur X8, Fig 6.
- Le connecteur X5 et le connecteur femelle X8 doivent être verrouillés après l'enfichage ou déverrouillés avant la séparation. X5: Après l'encliquetage du serrage à bayonnette, serrer la vis 18 légèrement.
- Les pièces de verrouillage seront livrées en paquet séparé.

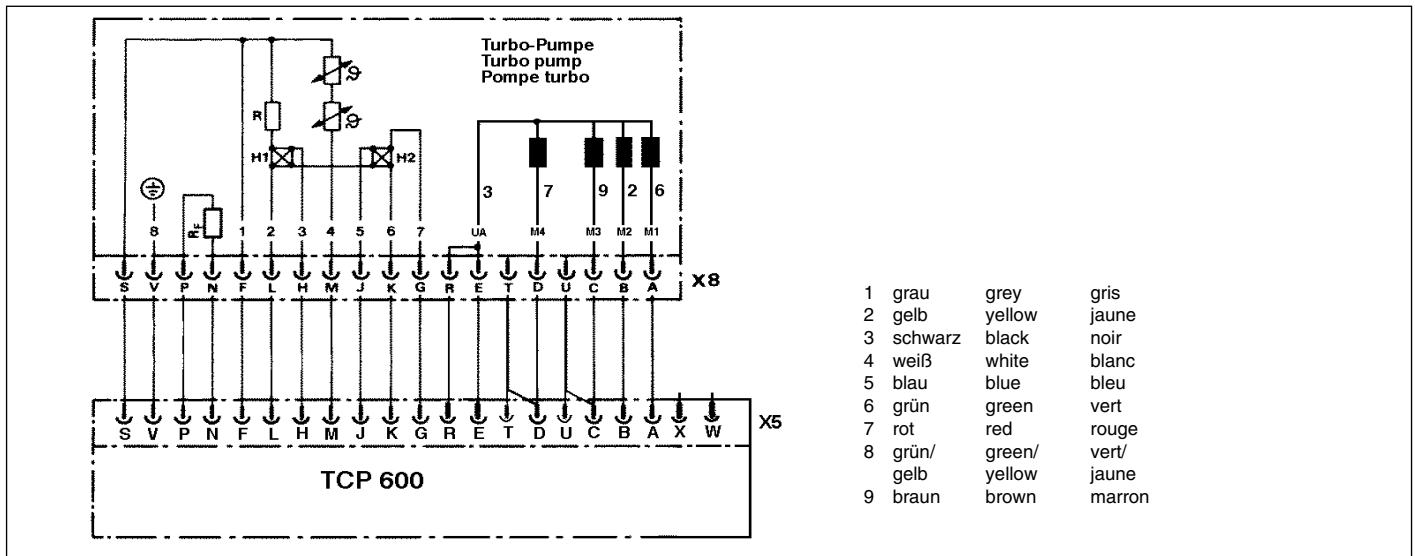

Fig. 6

Anschlußschema Turbomolekularpumpe  
Connecting diagram Turbomolecular pump  
Schéma des raccordements pompe turbomoléculaire

### 5.3.3 Luftkühlung

- Bei den Turbomolekularpumpen TPH/TPU 180H, 190, 240, 450H, 520 und 1600 muß die Luftkühlung gemäß Netzspannung ausgewählt werden!
- Die Ventilatoren für TPH/TPU 330/510 werden an 115 V, 50/60 Hz und je nach Netzspannung nach Fig. 5/ Fig. 7 angeschlossen.
- Die Zuleitung für die Ventilatoren (L, N, PE) wird an Steckverbinder X2 angeschlossen.

### 5.3.3 Air Cooling

- Selection of air cooling must comply with the mains voltage in respect of Turbo Molecular Pumps TPH/U 180H, 190, 240, 450H, 520 and 1600.
- The fans for the TPH/TPU 330/510 are designed to operate on 115 V, 50/60 Hz and, depending on the mains voltage, connected as per Fig.5/ Fig. 7.
- Fan leads (L, N, PE) are connected to plug connection X2.

### 5.3.3 Refroidissement par air

- Pour les pompes turbomoléculaires TPH/TPU 180H, 190, 240, 450H, 520 et 1600, le refroidissement par air devra être sélectionné suivant la tension du réseau!
- Les ventilateurs pour les TPH/TPU 330/510 seront raccordés à 115 V, 50/60 Hz et suivant la tension de réseau d'après Fig. 5/ Fig. 7.
- Les conducteurs d'alimentation pour les ventilateurs (L, N, PE) seront à raccorder au connecteur X2.

### 5.3.4 Turbopumpenheizung

Anschluß an Steckverbinder X3 auf der Rückseite der TCP.

### 5.3.4 Turbo Pump Heating

Connection to plug connection X3 on the rear side of the TCP.

### 5.3.4 Chaufferette de la pompe turbo

Raccordement sur le connecteur X3 à l'arrière de la TCP.

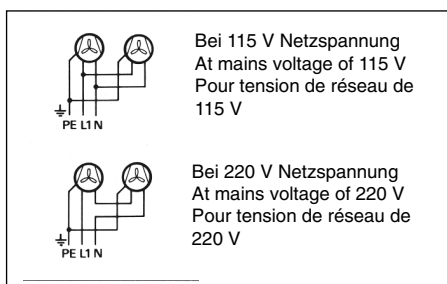

Fig. 7  
Anschluß Luftkühlung  
Connection Air Cooling  
Raccordement Refroidissement par air

**Pinbelegung X2 und X3****Pin arrangement X2 and X3****Affectation des broches X2 et X3**

<b>Pin Pin Broche</b>		<b>Funktion</b>	<b>Function</b>	<b>Fonction</b>	<b>Anschluß an</b>	<b>Connection to</b>	<b>Raccordement à</b>
1	L*	Kühlung über F4	Cooling via F4	Aération par F4	Netzspannung (Hilfsnetz)	Mains voltage (feeder circuit)	Tension de réseau (réseau auxiliaire)
2	L*	Heizung über F3/	Heating via F3	Chauffage par F3	"	"	"
3	L*	Heizung über F3	Heating via F3	Chauffage par F3	"	"	"
4	frei (n.c.)		free (n.c.)	libre.(n.c.)			
5	N*	Neutralleiter	Neutral conductor	Conducteur neutre	(Hilfsnetz)	(feeder circuit)	(réseau auxiliaire)
6	frei (n.c.)		free (n.c.)	libre (n.c.)			
PE	PE*	-	-	-	PE Schutzleiter	PE earthed conductor	PE Conducteur de terre

**5.3.5 Flutventil**

Anschluß an Stecker X1 auf der Rückseite der TCP.

**5.3.5 Venting Valve**

Connection to plug X1 on the rear side of the TCP.

**5.3.5 Soupape de remise à l'air**

Raccordement au connecteur X1 sur le côté arrière de la TCP.

**Pinbelegung X1****Pin arrangement X1****Affectation des broches X1**

<b>Pin Pin Broche</b>		<b>Anschluß an</b>	<b>Connection to</b>	<b>Raccordement à</b>
X1/1	+	1 Flutventil	1 Venting valve	1 Soupape de remise à l'air
X1/2	-	2 Flutventil	2 Venting valve	2 Soupape de remise à l'air
X1/3	PE	3 (PE Schutzleiter)	3 (PE earthed conductor)	3 (Conducteur de terre PE)

**5.3.6 Relaisausgänge**

Auf der Rückseite der TCP stehen an dem 7-poligen Rundsteckverbinder X20 die potentialfreien Schaltkontakte K1 und K2 zur Verfügung. Sie können zur externen Überwachung der Turbomolekularpumpe genutzt werden.

**5.3.6 Relay Outputs**

On the rear panel of the TCP, potential free switch contacts K1 and K2 on the seven pole round plug connection X20 are available. They can be used for external monitoring the turbo molecular pump.

**5.3.6 Sorties de relais**

Sur le côté arrière de la TCP, sur le connecteur rond X20 à 7 pôles, les contacts de commutation secs K1 et K2 sont disponibles. Ils peuvent être utilisés pour la surveillance externe de la pompe turbomoléculaire.

**Drehzahlswitchpunkt K1:**

potentialfreie Signalisierung an X20/1,2,3.

**Rotation Speed Switch Point K1:**

potential free signalling on X20/1,2,3.

**Seuil de commutation de la vitesse de rotation K1:**

signalisation libre de potentiel à X20/1,2,3.

**Drehzahlüberwachung K2:**

potentialfreie Signalisierung an X20/4,5,6.

**Rotation Speed Monitoring K2:**

potential free signalling on X20/4,5,6.

**Surveillance de la vitesse de rotation K2:**

signalisation libre de potentiel à X20/4,5,6.

Pin Broche	Funktion	Function	Fonction
X20/1	K1	Schaltpunktrelais (Öffner)	Relais du seuil de commutation (ouvert)
X20/2	K1	Schaltpunktrelais	Relais du seuil de commutation
X20/3	K1	Schaltpunktrelais (Schließer)	Relais du seuil de commutation (fermé)
X20/4	K2	Überwachungsrelais (Öffner)	Relais de surveillance (ouvert)
X20/5	K2	Überwachungsrelais	Relais de surveillance
X20/6	K2	Überwachungsrelais (Schließer)	Relais de surveillance (fermé)
X20/PE	PE	Schutzleiter	Conducteur de terre

### 5.3.7 Pumpstandsteuerung

Zum Betrieb der Turbopumpe mit einer Vorpumpe und anderen Komponenten können die Pumpstandsteuerungen TCS 130 und TCS 1001 verwendet werden.

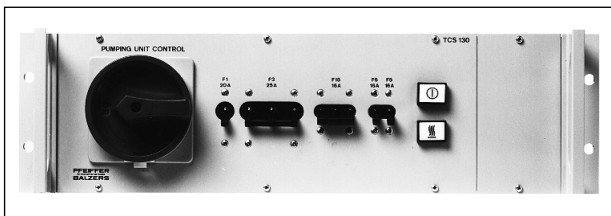

Fig. 8  
TCS 130

### 5.3.7 Pumping Station Control

For operations with a backing pump, Pumping Station Control Unit TCS 130 and TCS 1001 can be used.

### 5.3.7 Commande du groupe de pompage

Pour le fonctionnement de la pompe turbo avec une pompe primaire et d'autres composants, les commandes de groupes de pompage TCS 130 et TCS 1001 peuvent être utilisées.

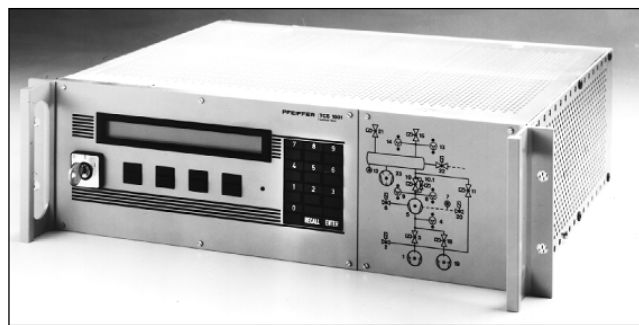

Fig. 9  
TCS 1001

- Der Anschluß der Pumpstandsteuerungen erfolgt gemäß den Schaltplänen in Kapitel 9 an die Stecker X4, X16, X20 der TCP.
- Die Pumpstandsteuerungen werden gemäß den Betriebsanweisungen angeschlossen und betrieben.

Betriebsanweisung TCS 130:

PM 800 205 BD,E,F

Betriebsanweisung TCS 1001:

PM 800 247 BD,E,F

### 5.3.8 Fernbedienung

Zur Fernsteuerung des Gerätes werden jeweils die Pins 1 - 14 von X16 mit Pin 15 verbunden, um die entsprechende Funktion zu schalten. Pin 1 bis Pin 5 liegen mit den Kontakten S14, 1 - 5 parallel. Der jeweils geschlossene Kontakt bestimmt die Funktion und kann vom parallel liegenden Kontakt nicht beeinflusst werden. Funktionen, die von X16 und S14 eingeschaltet werden, haben die äquivalenten Befehle der seriellen Schnittstelle auf.

- Pumping Station Control connection is via plug X4, X16 and X20, of the TCP, according to Wiring Diagram PM 021 803 -S (Section 9).
- Pumping Station Control is connected and operated according to its operating instructions.

Operating Instructions TCS 130 :

PM 800 205 BD,E,F

Operating Instructions TCS 1001:

PM 800 247 BD,E,F

### 5.3.8 Remote Control

For remote control of the unit, pins 1 - 14 from X16 are connected to pin 15 in order to switch the necessary functions. Pin 1 to Pin 5 lie parallel with the contacts S14, 1-5. The closed contact determines the function and cannot be influenced by the contact lying in parallel. Functions which are switched from X16 and S14 cancel the equivalent commands from the serial interface.

Le raccordement des commandes de groupes de pompage s'effectue suivant les schémas électriques dans le chapitre 9 aux connecteurs X4, X16, X20 de la TCP d'après le schéma électrique PM 021 803 -S (section 9)..

- Les commandes de groupes de pompage seront raccordées et mises en service suivant les instructions de service concernées.

Instructions de service TCS 130:

PM 800 205 BD,E,F

Instructions de service TCS 1001:

PM 800 247 BD,E,F

### 5.3.8 Commande à distance

Pour la commande à distance de l'appareil, chaque broche 1 - 14 de X16 sera reliée avec la broche 15, afin d'actionner la fonction concernée. Ces broches 1 à 5 sont parallèles aux contacts de S14 de 1 à 5. Le contact fermé détermine la fonction et ne peut pas être influencé par le contact parallèle. Les fonctions qui sont actionnées par X16 et S14 neutralisent les ordres équivalents de l'interface sérielle.



Jede Fernsteuerung einer Funktion am Remotestecker X16 wird durch das Segment 'Fernsteuerung' auf der LC-Anzeige der Frontplatte angezeigt.

Each remote control of a function on remote plug X16 is displayed via the segment 'remote control' on the LC display on the front panel.

Chaque commande à distance d'une fonction par le connecteur de commande à distance X16 sera affichée par l'adduction 'commande à distance' sur l'affichage-LCD sur la platine frontale.

### Pinbelegung X16 und Schalterstellung S14 Pin arrangement X16 and switch setting S14 Emplacement des broches X16 et S14

	S14/	
Pin 1/ Pin 1 Broche 1	1	Verzögerungszeitstop, eingestellte Verzögerungszeit wird bei erreichtem Drehzahlschaltpunkt beendet. Time lag stop, set time lag will be completed at attained rotation speed switch point. Arrêt de la temporisation, temporisation réglée sera terminée à l'atteinte du seuil de commutation de la vitesse de rotation.
Pin 2/ Pin 2 Broche 2	2	Stromprofil, max. Motorstrom wird ab 50 % der Enddrehzahl (auch Stand-by Drehzahl) proportional zur Drehzahl auf 71 % abgesenkt. Current profile, maximum motor current reduced to 71 % from 50 % of final rotation speed (also stand-by rotation speed) proportional to rotation speed. Courbe de courant; le courant max. du moteur sera à partir de 50 % de la vitesse de rotation finale (également vitesse de rotation Stand-by) réduit proportionnellement à la vitesse de rotation sur 71%.
Pin 3/ Pin 3 Broche 3	3	Einschalten des Drehzahlregelmodus (OPTION). Nur bei Verwendung der Drehzahlstellkarte PM 031 429 -T möglich. Switching into rotation speed control mode (OPTION). Only possible by using rotation speed setting module PM 031 429 -T. Mise en marche du mode de variation de la vitesse de rotation (OPTION). Seulement disponible avec une carte de variation de la vitesse de rotation PM 031 429 -T.
Pin 4/ Pin 4 Broche 4	4	Einschalten der Testerweiterung (siehe Abschnitt 10.3). Switching into extended testing (see Section 10.3) Mise en marche du test supplémentaire (voir chapitre 10.3).
Pin 5/ Pin 5 Broche 5	5	Einstellung der seriellen Schnittstelle (OPTION) über die Fronttasten (ausführliche Beschreibung siehe Betriebsanleitung PM 800 305 BD,E,F). Setting the serial interface (option) via the front panel push button keys (please refer to operating instructions PM 800 305 BD,E,F for a detailed description). Réglage de l'interface sérielle (OPTION) par les touches frontales (description détaillée voir les instructions de service PM 800 305 BD,E,F).
Pin 6/ Pin 6 Broche 6	-	Heizung EIN/AUS Heating ON/OFF Chauffage MARCHE/ARRET
Pin 7/ Broche 7	-	frei/free/libre
Pin 8/ Pin 8 Broche 8	-	Drehzahlüberwachung AUS. Im ausgeschalteten Zustand bleibt K2 geschlossen, unabhängig von der Drehzahl. Rotation speed monitoring OFF. In the switched off status, K2 remains closed, independent of the rotation speed. Surveillance de la vitesse de rotation ARRET. Dans la position d'arrêt, K2 reste fermé, indépendamment de la vitesse de rotation.
Pin 9/ Pin 9 Broche 9	-	Stand-by EIN Stand-by ON Stand-by MARCHE
Pin 10/ Pin 10 Broche 10	-	Pumpstandfehler. Schaltet Gerät aus. Wiedereinschalten nur nach Reset. Pumping station error. Switches the unit off. Can only be switched on again after reset. Défaut de groupe de pompage. Arrête l'appareil. Remise en route seulement après RAZ.
Pin 11/ Pin 11 Broche 11	-	Motorstrom AUS, Drehzahlüberwachung wird ausgeschaltet. Beim Wiedereinschalten des Motors wird die Verzögerungszeit neu gesetzt. Motor current OFF, rotation speed monitoring is switched off. When the motor is switched on again, the time lag is reset. Courant du moteur ARRET, surveillance de la vitesse de rotation sera arrêtée. Pour la remise en marche la temporisation sera de nouveau lancée.
Pin 12/ Broche 12	-	frei/free/Libre
Pin 13/ Pin 13 Broche 13	-	Quittierung eines Fehlers (Reset) Error acknowledgment (reset) Acquittement d'un défaut (RAZ)
Pin 14/ Pin 14 Broche 14	-	Fluten (gemäß 6.1.10) Venting (as per Section 6.1.10) Remise à l'air (suivant 6.1.10)
Pin 15/ Pin 15 Broche 15	-	Gerätemasse 0 Volt Unit mass 0 Volt Masse de l'appareil 0 Volt

### 5.3.9 Einschubkarten

Auf der Rückseite der TCP befinden sich 3 mit Blinddeckeln verschlossene Steckplätze. Die Wahl der Steckplätze ist beliebig.

#### 5.3.9.1 Serielle Schnittstelle RS 232/485

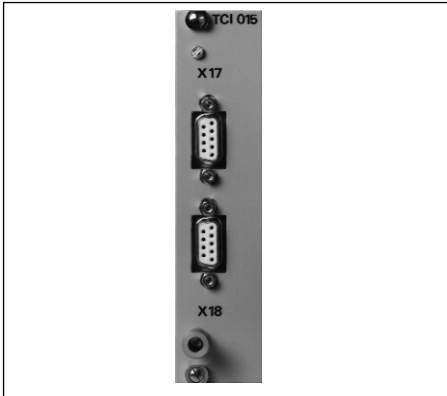

### 5.3.9 Slide-in Modules

Three plug socket positions with blind covers are located on the rear panel of the TCP. Selection of the socket positions is optional.

#### 5.3.9.1 Serial Interface RS 232/485

Fig. 10  
Serielle Schnittstelle  
Interface, serial  
Interface, série

Diese Karte ist Option. Bei nicht eingeschobener Karte ist der Schacht mit einem Blinddeckel verschlossen. Ausführung als Teileinschub mit 6-TE Breite.

Ein-/Ausgänge sind die parallelgeschalteten 9-pol. Sub-D-Buchsen X17 und X18. Die Signale sind über Optokoppler vom TCP-600-Netz entkoppelt. Die Ausgangsspannungen sind Sicherheitskleinspannungen gemäß DIN/VDE. Für den Betrieb siehe Erläuterungen in der Betriebsanleitung PM 800 279 BD,E,F.

This module is optional. When the module is not inserted, the slit is closed with a blind cover. Part rack version 6 TE width.

In/outputs are the parallel switched 9 pole sub-D-boxes X17 and X18. The signals are decoupled via the opto-coupler on the TCP 600 mains. The output voltages are safety low voltages in accordance with German Industrial Standard DIN (electro-engineering). Please refer to operating instructions PM 800 279 BD,E,F for further information.

### 5.3.9 Cartes enfichables

Sur le côté arrière de la TCP se trouvent 3 emplacements fermés avec des caches. Le choix des emplacements est libre.

#### 5.3.9.1 Interface sérielle RS 232/485

Cette carte est en option. Pour une carte non enfichée, l'ouverture est fermée avec un cache. Modèle en partie enfichable avec largeur de 6-TE. Les entrées et les sorties sont les connecteurs femelles-Subminiatures X17 et X18 à 9 pôles en parallèle. Les signaux sont séparés par des coupleurs optiques sur le réseau de la TCP-600. Les tensions de sorties sont les tensions très basses de sécurité suivant DIN/VDE. Pour le fonctionnement voir les explications dans les instructions de service PM 800 279 BD,E,F.

#### 5.3.9.2 Drehzahlstellkarte



#### 5.3.9.2 Rotation Speed Setting Module

Fig. 11  
Drehzahlstellkarte  
Rotation Speed Setting Module  
Carte de variation de la vitesse de rotation

Ist die Drehzahlstellkarte (Option) installiert, kann die Drehzahl der Turbopumpe durch externe Sollwertvorgaben variiert werden. Für die externe Sollwertvorgabe gibt es zwei Möglichkeiten:

- Anschluß eines Potentiometers 1 K $\Omega$  an X22.
- Anschluß einer potentialfreien Gleichspannungsquelle an AI (X22/4) und 0 V (X22/3).

Pinbelegung X22 siehe Kap. 6.4.1, Drehzahlstellkarte.

If the rotation speed setting module (optional) is installed, the turbo pump rotation speed can be varied by externally prescribed setpoints. There are two possibilities for the set values:

- Connection of a 1 K $\Omega$  potentiometer to X22.
- Connection of a potential free direct voltage source at AI (X22/4) and 0 Volt (X22/3).

For pin arrangement X22 please refer to Section 6.4.1, Rotation Speed Setting Module.

#### 5.3.9.2 Carte de variation de la vitesse de rotation

Si la carte de variation de la vitesse de rotation (option) est installée, la vitesse de rotation de la pompe turbo peut être variée par une pré-sélection externe d'une valeur de consigne. Il y a deux possibilités pour la pré-sélection externe d'une valeur de consigne:

- Raccordement à un potentiomètre 1 K $\Omega$  à X22.
- Raccordement d'une source de tension libre de potentiel à AI (X22/4) et 0 V (X22/3).

Emplacement des broches X22 voir chapitre 6.4.1, carte de variation de la vitesse de rotation.

## 6 Benutzung

### 6.1 Betreiben des Gerätes

#### 6.1.1 Bedienungselemente und LC-Anzeigefeld

Auf der Frontplatte sind die verschiedenen Schalter sowie das LC -Anzeigefeld angeordnet.

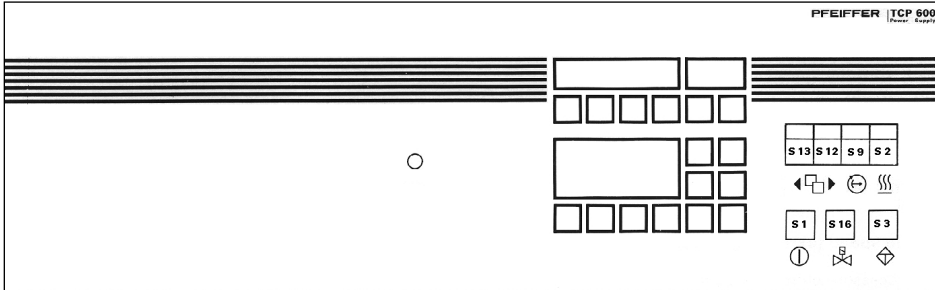

Fig. 12

## 6 Operation

### 6.1 Operating the Unit

#### 6.1.1 Operations Elements and LC Display Field

The various switches and the LC display field are arranged on the front panel.

## 6 Utilisation

### 6.1 Fonctionnement de l'appareil

#### 6.1.1 Eléments de commande et tableau d'affichage-LCD

Sur la platine frontale sont placés les différents interrupteurs ainsi que le tableau d'affichage-LCD.

<b>S1:</b>	Netzschalter zum Ein- und Ausschalten des Gerätes. S1 ist als Wechselschalter ausgelegt. In Verbindung mit dem Wechselschalter S4 kann das Gerät fernbedient ein- bzw. ausgeschaltet werden.	Mains switch to switch the unit ON and OFF. S1 is designed as a two-way switch. The unit can be remotely switched ON and OFF in connection with two-way switch S4.	Interrupteur principal pour la mise en marche et l'arrêt de l'appareil. S1 est un sélecteur. En liaison avec l'interrupteur va et vient S4, l'appareil peut être commandé à distance pour la mise en marche et l'arrêt.
<b>S2:</b>	Heizung EIN/AUS, die Heizung wird erst nach erreichtem Drehzahlschalt-punkt eingeschaltet.	Push button key for heating ON/OFF; heating is only switched on when the rotation speed switch point is attained.	Chauffage MARCHÉ/ARRÊT, le chauffage sera mis en marche lorsque le seuil de commutation de la vitesse de rotation sera atteint.
<b>S3:</b>	Resettaster, Fehlermeldung wird quittiert und das Gerät startet mit Selbsttest; vorgewählte Funktion (Stand-by oder Heizung) bleibt bestehen.	Push button key for resetting, error messages are acknowledged and the unit begins with self-testing; pre-selected functions (stand-by or heating) are retained.	Touche RAZ, acquittement de message de défaut, l'appareil démarre avec l'auto-test; la fonction pré-sélectionnée (Stand-by ou chauffage) reste actionnée.
<b>S9:</b>	Stand-by EIN/AUS	Stand-by ON/OFF	Stand-by MARCHÉ/ARRÊT
<b>S12:</b>	Menupfeil nach rechts	Menu cursor to the right	Flèche du menu vers la droite
<b>S13:</b>	Menupfeil nach links	Menu cursor to the left	Flèche du menu vers la gauche
<b>S16:</b>	Fluttaster zum Betätigen des Flutventils TSF 012. Nur aktiv, wenn die TCP abgeschaltet ist, oder eine Störung vorliegt.	Push button key to activate Venting Valve TSF 012. Only active if the TCP is switched off or there is a malfunction.	Touche de remise à l'air pour l'actionnement de la soupape de remise à l'air TSF 012. Seulement activée lorsque la TCP est arrêtée ou s'il y a un défaut.

S2 und S9 werden durch die jeweiligen Fernsteuereingänge (Remote-Stecker X16) verriegelt.

**Beispiel:** Bei aktivierter Heizungsfernbedienung ist der Taster S2 ohne Funktion.

S2 and S9 are locked via the respective remote control inputs (remote plug X16).

**Example:** With heating remote control activated, push button key S2 is without function.

S2 et S9 seront verrouillés par les entrées de commande à distance (Connecteur de commande à distance X16).

**Par exemple:** Pour une commande à distance de chauffage activée, la touche S2 est sans fonction.

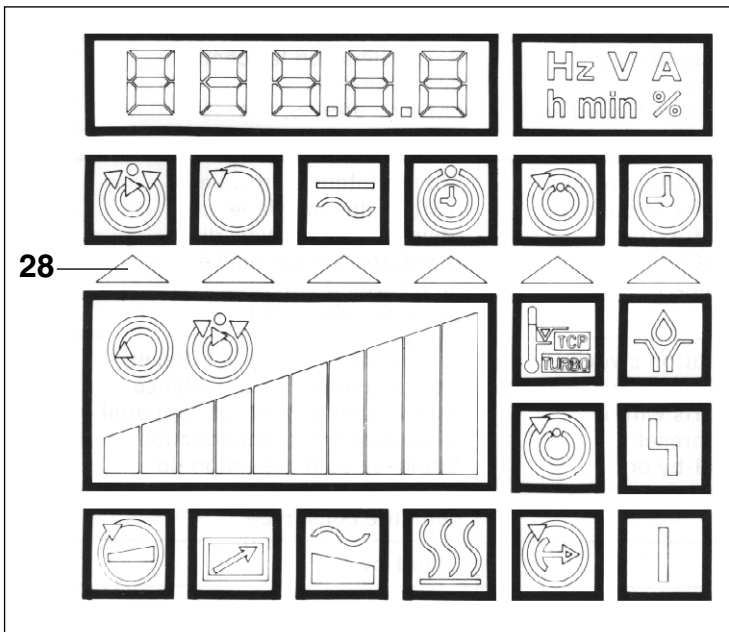

Fig. 13  
LC-Anzeigefeld  
LC-Display Field  
Tableau d'affichage-LCD

Die LC-Anzeige zeigt wichtige Betriebsparameter an. Die Anzeige lässt sich in folgende Teile untergliedern:

**Menuefeld mit Menuezeiger 28:**

Mit den Tastern S12 und S13 können folgende Parameter gewählt werden. Im Einheitenfeld werden die dazugehörigen Einheiten angezeigt:



Solldrehzahl  
Set rotation speed  
Vitesse de rotation consignée



Istdrehzahl  
Actual rotation speed  
Vitesse de rotation réelle



Motorstrom  
Motor current  
Courant moteur



Verzögerungszeit  
Time lag  
Temporisation



Drehzahlschaltpunkt  
Rotation speed switch point  
Seuil de commutation de la vitesse de rotation



Betriebsstundenzähler  
Operational hours counter  
Compteur des heures de service

**5-stellige numerische Anzeige**

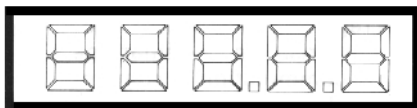

**Einheitenfeld mit**



- Hertz (Hz)
- Volt (V)
- Ampere (A)
- Stunden (h)
- Minuten (min) und
- %

**5 digit numerical display**

**Units fields with**

- Hertz (Hz)
- Volt (V)
- Ampere (A)
- Hours (h)
- Minutes (min), and
- %

L'affichage-LCD affiche les paramètres de fonctionnement importants. L'affichage se laisse subdivisé dans les parties suivantes:

**Tableau de menu avec flèches menu 28:**

Avec les touches S12 et S13 les paramètres suivants pourront être sélectionnés. Dans le tableau d'unités, les unités dépendantes seront affichées:

**Affiche numérique à 5 chiffres**

**Tableau d'unités avec**

- Hertz (Hz)
- Volt (V)
- Ampère (A)
- Heures (h)
- Minutes (min) et
- %

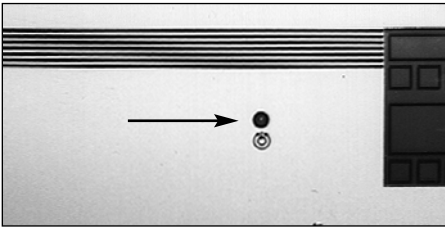

Fig. 14  
Anzeige Drehzahlstellung  
Rotation Speed Setting Display  
Affichage variation de la vitesse de rotation

Die grüne LED zeigt den Ist-Stand der Drehzahlstellung an. Sie leuchtet auf, wenn die vorgewählte Soll-Drehzahl erreicht ist ( $\pm 5\%$ ).

Nur im Drehzahlstellmodus aktiv.

The green LED displays the actual condition of the rotation speed setting. It illuminates if the pre-selected set rotation speed is attained ( $\pm 5\%$ ).

Only active in the rotation speed setting mode.

L'affichage DEL vert affiche l'état réel de la variation de la vitesse de rotation. Il s'allume lorsque la vitesse de rotation consignée pré-sélectionnée est atteinte ( $\pm 5\%$ ).

Seulement actif dans le mode de variation de la vitesse de rotation.

#### 6.1.1.1 Ändern der Verzögerungszeit und des Drehzahlschaltpunktes

Mit den Tastern S12 und S13 kann

- die Verzögerungszeit - zwischen 1 und 120 Minuten <sup>1)</sup>
- der Schaltpunkt K1 - zwischen 50 % und 90 % der Solldrehzahl <sup>1)</sup> verändert werden.

*1) Im Drehzahlstellmodus nicht möglich.*

Der Menüfeil muß hierzu unter die einzugebende Größe gesetzt werden. Anschließend beide Tasten (S12 + S13) gleichzeitig drücken. Der Menüfeil blinkt zur Dateneingabe. Einzelbetätigung von S12 oder S13 verschiebt den Datenwert nach unten oder oben. Durch nochmaliges gemeinsames Drücken der Eingabetasten (S12 + S13) werden die eingestellten Daten übernommen und abgespeichert. Gleichzeitig erfolgt die Rückkehr in den normalen Anzeigebetrieb.

#### 6.1.1.1 Changing the LC Display and the Rotation Speed Switch Point

The following values can be changed with push button keys S12 and S13:

- Time lag, between 1 and 120 minutes <sup>1)</sup>
- Switch point K1, between 50 % and 90 % of the set rotation speed<sup>1)</sup>.

*1) not possible in the rotation speed setting mode.*

For this, the menu cursor must be positioned beneath the value to be input. Then, both push button keys S12 and S13 must be depressed simultaneously. The menu cursor flashes to indicate the data entry. Separate activation of S12 and S13 increases or reduces the data value. By again activating the two input push button keys S12 and S13 simultaneously, the set data is accepted and stored and normal display mode is restored.

#### 6.1.1.1 Modification de la temporisation et du seuil de commutation de la vitesse de rotation

Avec les touches S12 et S13 il est possible de modifier:

- la temporisation - entre 1 et 120 minutes <sup>1)</sup>
- le seuil de commutation K1 - entre 50 % et 90 % de la vitesse de rotation consignée <sup>1)</sup>.

*1) Impossible dans le mode de variation de vitesse de rotation.*

La flèche de menu doit être placée pour cela sous la grandeur à introduire. Ensuite actionner les deux touches (S12 + S13) en même temps. La flèche de menu clignote pour les introductions des données. L'actionnement individuel de S12 ou de S13 déplace la valeur des données vers le bas ou vers le haut. En actionnant encore une fois simultanément les touches (S12 + S13) les données réglées seront reprises et mémorisées. En même temps le retour dans le fonctionnement normal d'affichage s'effectue.

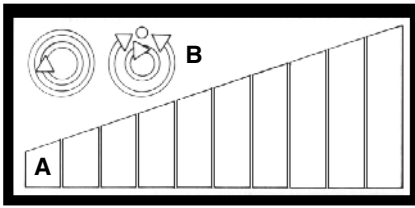
**Quasianaloganzeige der Drehzahl****Quasi analog display of the rotation speed****Affichage pratiquement analogique du régime**

- A**
- Balken für X% der Enddrehzahl
  - Bar for X% of the ultimate rotation speed
  - Colonnes correspondant à X%
- B**
- Symbol für "Enddrehzahl erreicht"<sup>(1) 8)</sup>
  - Symbol for "Ultimate rotation speed attained"<sup>(1) 8)</sup>
  - Symbole signalant "Régime nominal atteint"<sup>(1) 8)</sup>

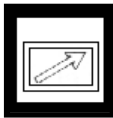

TCP fernbedient<sup>2)</sup>  
TCP remotely controlled<sup>2)</sup>  
TCP est télécommandé<sup>2)</sup>



Pumpe beschleunigt  
Pump accelerates  
Pompe accélère



Übertemperatur Turbopumpe  
Excess temp., turbo pump  
Surchauffe de la pompe turbo



Stand-by Betrieb  
Stand-by mode  
Service en Stand-by



Motorstrom fallend<sup>4)</sup>  
Motor current dropping<sup>4)</sup>  
Courant moteur en chute<sup>4)</sup>

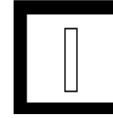

Gerät EIN<sup>6)</sup>  
Unit ON<sup>6)</sup>  
Appareil en MARCHÉ<sup>6)</sup>



Schaltpunkt erreicht  
Switch point attained  
Point de commutation atteint



Anzeige Betr.mittelmangel<sup>5)</sup>  
Displ. of low operat. medium lev.<sup>5)</sup>  
Affichage "Agent moteur épuisé"<sup>5)</sup>

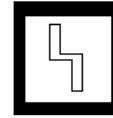

Sammelstöranzeige<sup>7)</sup>  
Collective error display<sup>7)</sup>  
Annonce de défauts groupés<sup>7)</sup>



Heizung EIN (intern od. extern)<sup>3)</sup>  
Heater ON (internally or ext.)<sup>3)</sup>  
Chauffage en MARCHÉ  
(interne ou externe)<sup>3)</sup>



Übertemperatur TCP  
Excess temp., TCP  
Surchauffe de la TCP

1) Bei Enddrehzahl und erreichter Stand-by Drehzahl (66 %).

2) Blinkt bei Tastatursperre durch die serielle Schnittstelle.

3) Wenn Anzeige blinkt, wird Heizung eingeschaltet, sobald Drehzahlenschaltpunkt erreicht ist.

4) Leuchtet bei "Stromprofil gewählt", blinkt bei "SHUT-DOWN".

5) Nur aktiv bei Turbopumpen mit Betriebsmittelsensor. Achtung: Abschnitt 4.2 beachten!

6) Anzeige grün hinterleuchtet.

7) im Störfall rot hinterleuchtet.

8) Blinkt im Drehzahlstellmodus.

1) At final rotation speed and attainment of stand-by rotation speed (66 %).

2) Flashes when the keypad is locked by the serial interface.

3) When display flashes, the heater is switched on as soon as the rotation speed switch point is attained.

4) Illuminates when the current profile has been selected; flashes at "SHUT-DOWN".

5) Only active for turbo pumps with operating medium sensor. Important: please observe Section 4.2.

6) Green illumination of display background.

7) Background red illumination in the event of a malfunction.

8) Flashes in rotation speed setting mode.

1) Quand la vitesse de rotation finale et la vitesse de rotation stand-by sont atteintes (66%).

2) Clignotte pendant le blocage du clavier par l'interface série.

3) Si l'affichage clignotte, le chauffage sera mis en marche aussitôt que le seuil de commutation de la vitesse de rotation sera atteint.

4) S'allume pour "courbe de courant sélectionné", clignotte quand "SHUT-DOWN".

5) Actif seulement pour les pompes turbos avec détecteur de fluide d'exploitation.

Attention: Prendre en compte le chapitre 4.2!

6) Un affichage vert est sous-posé.

7) En cas de défaut un affichage rouge est sous-posé.

8) Clignotte dans le mode de variation de la vitesse de rotation.

### 6.1.3 Einschalten

- Kühlwasser für Turbopumpe öffnen und Durchfluß kontrollieren.
- Vorkuumpumpe einschalten. Beim Anschluß nach Schaltplan PM 031 955 -S wird die Vorpumpe und die Turbopumpe mit dem Schalter S1 der Pumpstandsteuerung TCS 130 eingeschaltet.
- Sicherheitsventil öffnen. In Pfeiffer Drehschiebervakuumpumpen ist dieses integriert. Es öffnet nach dem Einschalten automatisch.
- Ist eine Luftkühlung angeschlossen, wird diese gleichzeitig mit der Turbopumpe eingeschaltet.

Der Betrieb eines Kühlaggregates ist bei Einsatz eines Pumpstandsteuergerätes TCS möglich.

Das Flutventil TSF 012 schließt beim Einschalten sofort.

- Ist ein Flutsteuergerät TCF oder Ventilsteuergerät mit Flutventil eingesetzt, beachten Sie bitte die Betriebsanweisung zum Flut- bzw. Ventilsteuergerät.

- Heizung mit Schalter S2 einschalten.

### 6.1.4 Selbsttest

Die Antriebselektronik TCP 600 ist mit einem Selbsttest ausgerüstet. Nach dem Einschalten des Gerätes wird ein großer Teil der elektronischen Regelung und der Leistungshalbleiter in einem Testprogramm überprüft. Wird ein Fehler erkannt, ist die weitere Inbetriebnahme des Gerätes blockiert und auf der LC-Anzeige erscheint eine Fehlermeldung und eine Fehlernummer (siehe 7.1). Die Überprüfung basiert im wesentlichen auf Spannungsmessungen an wichtigen Punkten des Gerätes unter verschiedenen eingestellten Betriebsbedingungen.

Hierdurch ergeben sich wichtige Rückschlüsse über die korrekte Funktion des Gerätes. Fehler im Bereich des Drehzahlreglers, der Motorendstufen und der Hallsonden werden sofort erkannt. Dadurch wird das Gerät und die Pumpe vor weiteren Schäden geschützt.

*Während des Selbsttests ist der Relaiskontakt K2 geöffnet.*

### 6.1.3 Switching on

- Open cooling water for the turbo pump and check flow.
- Switch on backing pump. Connection according to the wiring diagram PM 031 955 -S means that the backing pump is switched on with the turbo pump via switch S1 of the Pumping Station Control Unit TCS 130.
- Open safety valve. This is integrated in Pfeiffer rotary vane vacuum pumps; it opens automatically on switching on.
- If air cooling is connected, it will be switched on simultaneously with the turbo pump.

Operations with a cooling aggregate are possible in conjunction with a Pumping Station Control Unit TCS.

Venting Valve TSF 012 closes immediately on switching on.

- If a Venting Control Unit TCF or Valve-Control Unit TCV with Venting Valve is being operated, please refer to the operating instructions for the venting control or valve control unit.

- Switch on heating with push button key S2.

### 6.1.4 Self-Testing

The Electronic Drive Unit TCP 600 is equipped with a self-testing system. After the unit has been switched on, a major part of the electronic control and the power semiconductor is checked by a test program. On detection of an error, further operation of the unit is blocked and an error message together with an error number appears on the LC display (see Section 7.1). The test is mainly based on voltage measurements at critical points in the unit under various preset operating conditions.

This allows important conclusions to be drawn concerning the correct functioning of the unit. Errors in the area of rotation speed control, motor end stages and Hall probes are detected immediately, thereby protecting the pump against any further damage.

*During self-testing, relay contact K2 is open.*

### 6.1.3 Mise en marche

- Ouvrir l'eau de refroidissement pour la pompe turbo et contrôler le débit.
- Mettre en marche la pompe à vide primaire. Avec le raccordement suivant le schéma électrique PM 031 955 -S, la pompe primaire et la pompe turbo seront mises en marche avec l'interrupteur S1 par la commande du groupe de pompage TCS 130.
- Ouvrir la soupape de sécurité. Elle est intégrée dans les pompes rotatives à vide à palettes-Pfeiffer. Elle s'ouvre automatiquement après la mise en marche.
- Si le refroidissement par air est raccordé, celui-ci sera mis en route en même temps que la pompe turbo.

L'utilisation d'un groupe de refroidissement est possible en utilisant l'appareil de commande de groupes de pompage TCS.

La soupape de remise à l'air TSF 012 se ferme aussitôt à la mise en marche.

- Si l'appareil de commande de remise à l'air TCF ou appareil de commande de vanne TCV est monté avec une soupape de remise à l'air, veuillez considérer les instructions de service concernant l'appareil de commande de remise à l'air ou de commande de vanne.

- Mettre le chauffage en route avec l'interrupteur S2.

### 6.1.4 Auto-test

L'électronique d'entraînement TCP 600 est équipée d'un auto-test. Après la mise en marche de l'appareil, une grande partie de la régulation électronique et le semi-conducteur de puissance seront contrôlés dans un programme test. Si une erreur est constatée, la mise en service de l'appareil sera bloquée et sur l'affichage LCD apparaît un message défaut et le numéro du défaut (voir 7.1). La vérification se base surtout sur les mesures de tension aux points principaux de l'appareil sous les différentes conditions de fonctionnement.

De cette façon, il en résulte les déductions importantes concernant la fonction correcte de l'appareil. Les erreurs dans le domaine de régulation de la vitesse de rotation, de sorties de puissance du moteur, et des sondes de Hall seront aussitôt reconnues. De cette façon, l'appareil et la pompe seront protégés contre d'autres dommages.

*Pendant l'auto-test, le contact de relais K2 est ouvert.*

### 6.1.5 Hochlauf der Turbopumpe

Nach einem fehlerfreien Selbsttest wird die Turbomolekularpumpe mit Motorstrom versorgt und der Rotor auf Nenndrehzahl beschleunigt. Gleichzeitig werden die angeschlossenen Pumpstandkomponenten mit der benötigten Betriebsspannung versorgt.

Bei erhöhtem Gasdurchsatz steigt der Motorstrom bis zum Maximalwert der jeweils angeschlossenen Pumpe an. Bei noch höheren Gaslasten sinkt die Drehzahl und die Pumpe wird bei Unterschreiten des Drehzahlschaltpunktes abgeschaltet.

### 6.1.6 Normalbetrieb

Nach Erreichen der Nenndrehzahl wird der Motorstrom reduziert und die Drehzahl der Pumpe konstant gehalten.

#### 6.1.6.1 Ausheizen

Wird über den Schalter S2 vorgewählt. Nach Überschreiten des Drehzahlschaltpunktes wird geheizt; nach Unterschreiten des Drehzahlschaltpunktes wird die Heizung ausgeschaltet (im Drehzahlstellmodus nicht möglich).

### 6.1.7 Stand-by-Betrieb

- Der Stand-by-Betrieb wird auf der Frontplatte mit Schalter S9 ein- und ausgeschaltet, hierbei wird die Turbopumpe mit veränderter Drehzahl (66 % der Nenndrehzahl) betrieben.
- Wird Stand-by ausgeschaltet, wird die Hochlaufzeit mit dem halben eingestellten Wert neu gesetzt. Die Pumpe beschleunigt auf Nenndrehzahl.
- Stand-by kann auch über einen externen Schalter, angeschlossen zwischen X16/9 und X16/15, und über die Schnittstelle (Option) geschaltet werden.

### 6.1.5 Turbo Pump Running Up

After error-free self-testing has been completed, the turbo molecular pump is supplied with current for the motor and the rotor is accelerated to the rated rotation speed. At the same time any connected pumping station components are supplied with the necessary operational voltage.

At increased gas throughput, the motor current rises up to the maximum value prescribed by the connected pump. At still higher gas loads the rotation speed reduces and the pump is switched off when the rotation speed switch point is fallen below.

### 6.1.6 Normal Operations

On attainment of the rated rotation speed, the motor current is reduced and the rotation speed of the pump is maintained at a constant level.

#### 6.1.6.1 Baking Out

Baking out is pre-selected via switch S2. After the rotation speed switch point is exceeded, baking out begins; when the rotation speed switch point is fallen below, baking out stops (not possible in the rotation speed setting mode).

### 6.1.7 Stand-By Operations

- Stand-by is switched on and off with push button key S9 on the front panel. This means that the turbo pump can be operated at an altered rotation speed (66 % of the rated rotation speed).
- If stand-by is switched off, the run-up time will be reset with half the previously set value. The pump accelerates to rated rotation speed.
- Stand-by can be switched via an external switch connected between X16/9 and X16/15 and via the serial interface (optional).

### 6.1.5 Démarrage de la pompe turbo

Après un auto-test sans erreur, le moteur de la pompe turbomoléculaire sera alimenté en courant et le rotor sera accéléré sur sa vitesse de rotation nominale. En même temps, les composants du groupe de pompage seront mis sous la tension.

Pour un débit de gaz élevé, le courant du moteur augmente jusqu'à la valeur maximum de la pompe raccordée. Pour des charges de gaz encore plus élevées, la vitesse de rotation diminue et la pompe sera arrêtée pour un sous-dépassement du seuil de commutation de la vitesse de rotation.

### 6.1.6 Fonctionnement normal

Après l'atteinte de la vitesse de rotation nominale, le courant du moteur diminue et la vitesse de rotation de la pompe restera constante.

#### 6.1.6.1 Chauffage

Sera pré-sélectionné par l'interrupteur S2. Après le dépassement du seuil de commutation de la vitesse de rotation, le chauffage se mettra en marche; après le sous-dépassement du seuil de commutation de la vitesse de rotation le chauffage s'arrêtera (impossible dans le mode de variation de vitesse de rotation).

### 6.1.7 Fonctionnement Stand-by

- Le fonctionnement Stand-by sera mis en marche et arrêté sur la platine frontale avec l'interrupteur S9, la pompe turbo marche avec une vitesse de rotation modifiée (66 % de la vitesse de rotation nominale).
- Si Stand-by est arrêté, le temps de démarrage sera activé avec la moitié de la valeur réglée. La pompe accélère sur la vitesse de rotation nominale.
- Stand-by peut aussi être activé par un interrupteur externe raccordé entre X16/9 et X16/15, et par l'interface sérielle (option).



### 6.1.8 Ausschalten

- Turbopumpe mit Schalter S1 und/oder Pumpstandsteuergerät ausschalten.
- Sicherheitsventil schließen. Bei Pfeiffer Drehschieberpumpen ist dieses Ventil in der Pumpe integriert.
- Kühlwasser absperrn.
- Vorvakuumpumpe abschalten.

Nach dem Abschalten wird das Flutventil TSF 012 aus dem Antriebsmotor der auslaufenden Pumpe gespeist, so daß das Fluten, je nach Motorkonfiguration bei Auslaufdrehzahlen zwischen 50% und 20% beginnt.

### 6.1.9 Fluten der Turbopumpe

Zum Fluten stehen drei Flutmöglichkeiten zur Verfügung:

- Fluten von Hand mit der serienmäßigen Flutschraube (Fig. 15);
- Fluten mit dem Flutsteuergerät TCF 103 (Fig. 16);
- Fluten mit dem Stromausfallfluter TSF 012 (Fig.- 17).

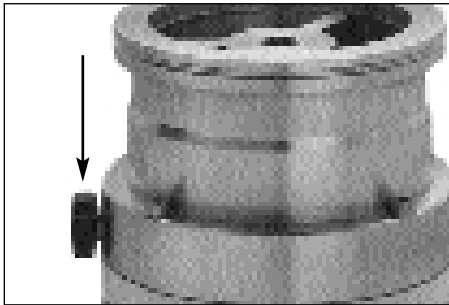

Fig. 15  
Flutschraube/Venting Screw/Vis de remise à l'air

Nur das TSF 012 ist mit dem Fluttaster S16 am TCP 600 zu betreiben. Beim Einschalten der Turbopumpe schließt das Flutventil und bleibt während des gesamten Betriebs geschlossen. Nach dem Ausschalten der TCP wird das Flutventil mit der im Motor erzeugten Spannung geschlossen gehalten. Während die TCP eingeschaltet ist, bleibt Fluttaster S16 ohne Wirkung. Sinkt die Motorspannung unter einen bestimmten Wert ab, öffnet das Flutventil bei den, in der vorangegangenen Tabelle angegebenen Drehzahlen.

### 6.1.8 Switching Off

- Switch off the turbo pump via push button key S1 and/or switch off the pumping station control unit.
- Close the safety valve. In Pfeiffer rotary vane vacuum pumps, this valve is integrated in the pump.
- Shut off the cooling water flow.
- Switch off the backing pump.

After stopping, the TSF 012 venting valve is supplied from the drive motor of the decelerating pump so that venting starts at deceleration speeds of between 50% and 20%, depending on the motor configuration.

### 6.1.9 Venting of the Turbo Pump

Three venting possibilities are available:

- Manual venting via the standard venting screw (Fig. 15);
- Venting via Venting Control Unit TCF 103 (Fig. 16);
- Venting with the Mains Failure Venting Unit TSF 012 (Fig. 17).



Fig. 16  
TCF 103

The TSF 012 is only to be operated via venting key S16 on the TCP 600. When the turbo pump is switched on, the venting valve closes and remains closed during the entire operation. After the TCP is switched off, the venting valve is kept closed by the voltage generated in the motor. While the TCP is switched on, venting key S16 remains inactive. If the motor voltage drops below a specific value, the venting valve opens at the rotation speeds shown in the above table.

### 6.1.8 Mise à l'arrêt

- Mettre à l'arrêt la pompe turbo avec l'interrupteur S1 et/ou l'appareil de commande de groupes de pompage.
- Fermer la soupape de sécurité. Elle est intégrée dans les pompes rotatives à vide à palettes-Pfeiffer.
- Bloquer l'eau de refroidissement.
- Arrêter la pompe à vide primaire.

Après l'arrêt, la soupape de remise à l'air TSF 012 sera alimentée par l'entraînement du moteur de la pompe encore tournant, de façon à ce que la remise à l'air commence selon la configuration du moteur pour les vitesses de rotation en ralentissement entre 50% et 20%.

### 6.1.9 Remise à l'air de la pompe turbo

Trois possibilités de remises à l'air sont possibles:

- Remise à l'air manuelle avec la vis de remise à l'air de série (Fig. 15);
- Remise à l'air avec l'appareil de commande de remise à l'air TCF 103 (Fig. 16);
- Remise à l'air avec la remise à l'air de coupure de courant TSF 012 (Fig. 17).



Fig. 17  
TSF 012

Seulement la TSF 012 est à actionner avec la touche de remise à l'air S16 sur la TCP 600. A l'arrêt de la pompe turbo, la soupape de remise à l'air se ferme et reste fermée pendant tout le fonctionnement. Après l'arrêt de la TCP la soupape de remise à l'air sera tenue fermée avec la tension produite par le moteur. Pendant que la TCP est en marche, la touche de remise à l'air S16 est sans effet. Si la tension du moteur baisse sous une certaine valeur, la soupape de remise à l'air s'ouvre dans les vitesses de rotation indiquées sur le tableau présenté précédemment.

Das Fluten kann direkt nach dem Abschalten durch Drücken des Tasters S16 eingeleitet werden.

Betriebsanweisungen:  
TVF 012: PM 800 126 BD,E,F  
TCF 103: PM 800 196 BD,E,F

#### 6.1.10 Reset

Bei Störungen wird der Antrieb intern ausgeschaltet. Mit "Reset" kann die Pumpe erneut gestartet werden.

#### Achtung!

Fehlermeldungen werden durch Reset gelöscht, deshalb vor Betätigen der Reset Taste angezeigte Fehlermeldungen registrieren.

Die Reset-Funktion wird aktiviert durch:

- Betätigung des Tasters S3 "Fehlerquittierung".
- Betätigung eines externen Tasters am Remotestecker zwischen X16/13 und X16/15.
- Die Schnittstelle (Option).
- Auch durch Wegnahme der Netzspannung für eine Zeit  $\geq 2$  Sekunden z.B. mit Netzschalter S1.

## 6.2 Fernbedienung

Es gibt vier Arten von Fernbedienungen:

- Netz EIN/AUS über Wechselschalter S4;
- über serielle Schnittstelle RS 232/485 (Option);
- über Remotestecker X16;
- über Drehzahlstellkarte (Option).

Die Funktion des Remotesteckers X16 ist in Abschnitt 5.3.8 erläutert.

Venting can be performed directly after switching off by depressing key S16.

Operating Instructions:  
TVF 012: PM 800 126 BD,E,F  
TCF 103: PM 800 196 BD,E,F

#### 6.1.10 Reset

During malfunctions, the drive is switched off internally. The pump can be re-started with reset.

#### Caution!

Error messages are deleted with reset therefore displayed error messages should be registered before activating the reset key.

The reset function is activated by:

- Activating key S3 "error acknowledgment".
- Activation of an external switch on the remote plug between X16/13 and X16/15.
- The serial interface (optional).
- Also by disconnecting the mains voltage for  $\geq$  seconds, e.g. with mains switch S1.

## 6.2 Remote Control

There are three types of remote control:

- Mains ON/OFF via changeover switch S4;
- Via Serial Interface RS 232/485 (optional);
- Via remote plug X16.
- via rotation speed setting module (option);

The function of remote plug X16 is explained in Section 5.3.8.

La remise à l'air peut directement être activée après l'arrêt en actionnant la touche S16.

Instructions de service:  
TVF 012: PM 800 126 BD,E,F  
TCF 103: PM 800 196 BD,E,F

#### 6.1.10 Remise à zéro (RAZ)

En cas de dérangement, l'entraînement est arrêté par la commande interne. Avec "RAZ", la pompe peut être de nouveau démarrée.

#### Attention!

Les messages de défauts seront effacés par RAZ, pour cette raison, avant l'actionnement de la touche RAZ, enregistrer les messages de défauts.

La fonction RAZ sera activée par:

- Actionnement de la touche S3 "Aquittement des défauts".
- Actionnement d'une touche externe raccordée au connecteur de commande à distance entre X16/13 et X16/15.
- L'interface sérielle (option).
- Egalement par la suppression de la tension d'alimentation pour une période de  $\geq 2$  secondes par ex. avec l'interrupteur de réseau S1.

## 6.2 Commande à distance

Il y a trois types de commandes à distance:

- Réseau MARCHE/ARRET par l'interrupteur va et vient S4;
- par l'interface sérielle RS 232/485 (option);
- par le connecteur de commande à distance X16;
- par la carte de variation de la vitesse de rotation.

La fonction du connecteur de commande à distance X16 est décrit dans le chapitre 5.3.8.

### 6.3 Funktion der DIL-Schalter S14

### 6.3 Function, DIL Switch S14

### 6.3 Fonction de l'interrupteur-DIL S14

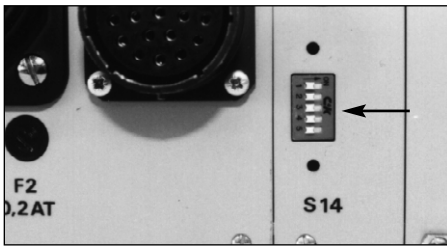

Fig. 18

Der DIL-Schalter ist mit einer Haube abgedeckt. Nach Einstellung der Schalter ist die Haube wieder aufzuschrauben.

DIL switch S14 is covered with a hood. After setting the switch the hood must be screwed back on.

L'interrupteur-DIL est couvert d'un cache. Après le réglage du connecteur, le cache sera à remettre.

Durch Schalten auf ON/OFF können folgende Betriebsarten eingestellt werden:

By switching it to ON/OFF, the following modes can be engaged:

Par la commutation sur ON/OFF, les modes de fonctionnement suivants pourront être déterminés:

Voreinstellung Pre-Setting	S14/			
<b>OFF</b>	<b>1</b>	Verzögerungszeitstop, eingestellte Verzögerungszeit wird bei erreichtem Drehzahlstopp beendet.	Time lag stop, set time lag will be completed at attained rotation speed switch point.	Arrêt de la temporisation, la temporisation réglée sera terminée à l'atteinte du seuil de commutation de la vitesse de rotation.
<b>ON</b>	<b>2</b>	Stromprofil, max. Motorstrom wird ab 50 % der Enddrehzahl (auch Stand-by Drehzahl) proportional zur Drehzahl auf 71 % abgesenkt.	Current profile, maximum motor current reduced to 71 % from 50 % of final rotation speed (also stand-by rotation speed) proportional to rotation speed.	Courbe de courant; le courant max. du moteur sera à partir de 50 % de la vitesse de rotation finale (également vitesse de rotation Stand-by) réduit proportionnellement à la vitesse de rotation sur 71 %.
<b>OFF</b>	<b>3</b>	Einschalten des Drehzahlregelmodus (OPTION). Nur bei Verwendung der Drehzahlstellkarte PM 031 429 T möglich	Switching into rotation speed control mode (OPTION). Only possible by using rotation speed setting module PM 031 429 -T.	Mise en marche du mode de variation de la vitesse de rotation (OPTION). Seulement disponible avec une carte de variation de la vitesse de rotation PM 031 429 -T.
<b>OFF</b>	<b>4</b>	Einschalten der Testerweiterung (siehe Abschnitt 7.1)	Switching into extended testing (see Section 7.1).	Mise en marche du test supplémentaire (voir chapitre 7.1).
<b>OFF</b>	<b>5</b>	Einstellung der seriellen Schnittstelle (OPTION) über die Fronttasten. Nähere Erläuterungen siehe Betriebsanweisung PM 800 279 BD,E,F.	Setting the serial interface (option) via the front panel push button keys (please refer to operating instructions PM 800 279 BD,E,F for a detailed description).	Réglage de l'interface série (OPTION) par les touches frontales (description détaillée voir les instructions de service PM 800 279 BD,E,F).

## 6.4 Optionen

### 6.4.1 Drehzahlstellkarte



Diese Karte ist Option. Bei nicht eingeschobener Karte ist der Schacht mit einem Blinddeckel verschlossen. Ausführung als Teileinschub mit 5-TE Breite (Europakarte 160x100 mm).

Über die 9-polige Sub-D-Buchse X22 kann ein analoger Drehzahl Sollwert vorgegeben werden.

Die Variationsmöglichkeit der Drehzahl beträgt 20 - 100 %  $\pm$  AI  $\pm$  2-10 V der jeweiligen Nenndrehzahl.

Im Drehzahlstellbetrieb ist der Drehzahl-schaltpunkt fest auf 20 % der Nenndrehzahl eingestellt und kann nicht verändert werden.

Unabhängig von dem eingestellten Drehzahl-sollwert wird die Pumpe auf 50 % der Nennfrequenz beschleunigt (Start der Ölpumpen). Ist AI < 5,0 V wird die Drehzahl nach Erreichen von 50 % reduziert.

*Der potentialfreie Schaltkontakt K1 wird nicht aktiviert!*

Stand-by kann nicht gewählt werden. Die Überwachung der Hochlaufzeit ist nicht aktiv.

Der Drehzahlstellmodus (DZSM) kann gewählt werden über:

- den Steckverbinder X22 / Pin 5 an der Drehzahlstellkarte;
- die Fernbedienung X16 / Pin 3;
- den Schalter S14 / 3;
- die serielle Schnittstelle (Option).

Die Anzeige (Drehzahl-sollwert  $\pm$  Drehzahl-listwert  $\pm$  5 %) erfolgt mittels einer grünen LED auf der Frontplatte und über den Schaltausgang X22/6.

Die Betriebsmittelüberwachung ist aktiv.

## 6.4 Options

### 6.4.1 Rotation Speed Setting Module

Fig. 19

This module is optional. If no module is inserted, the slit is closed by a blind cover. Version part rack 5TE width (Europacard 160x100mm).

An analogue rotation speed set value can be prescribed via the 9 pole sub-D-box X22. The various rotation speed options are between 20 - 100 %  $\pm$  AI  $\pm$  2-10 V of the respective rated rotation speed.

In rotation speed setting mode the rotation speed switch point is fixed at 20 % of the rated rotation speed and cannot be changed.

Independent of the set rotation speed value, the pump is accelerated to 50 % of the rated frequency (oil pumps starting). If the AI is < 5.0 V, the rotation speed is reduced after the attainment of 50 % of the rated frequency.

*The potential free switch contact K1 is not activated!*

Stand by cannot be selected. Monitoring of the run-up time is inactive.

The rotation speed setting mode (DZSM) can be selected via:

- Plug connection X22 / Pin 5 on the rotation speed setting module;
- Remote control X16 / Pin 3;
- Switch S14 / 3;
- Serial interface (optional).

The display (rotation speed set value  $\pm$  rotation speed actual value  $\pm$  5 %) is via a green LED on the front panel and via the switch output X22/6.

Oil monitoring is active.

## 6.4 Options

### 6.4.1 Carte de variation de la vitesse de rotation

Cette carte est en option. Pour une carte non enfichée, l'ouverture est fermée avec un cache. Modèle en partie enfichable avec largeur de 5-TE (carte d'Europe 160x100 mm).

Par ce connecteur femelle-subminiature 9 pôles X22, une valeur de consigne de vitesse de rotation analogique peut être sélectionnée.

La possibilité de variation est de 20 - 100 %  $\pm$  AI  $\pm$  2-10 V de la vitesse de rotation nominale.

Dans le fonctionnement de variation de la vitesse de rotation, le seuil de commutation de la vitesse de rotation est réglé fixement sur 20 % de la vitesse de rotation nominale et ne peut pas être modifié.

Indépendamment de la valeur de consigne de la vitesse de rotation réglée, la pompe sera accélérée sur 50 % de la fréquence nominale (démarrage des pompes à huile). Si AI < 5,0 V de la vitesse de rotation, elle sera réduite après l'atteinte de 50 %.

*Le contact K1 sec ne sera pas activé!*

Stand-by ne peut pas être sélectionné. La surveillance du démarrage n'est pas active.

Le mode de variation de la vitesse de rotation (DZRM) peut être sélectionné par:

- le connecteur X22 / broche 5 à la carte de variation de la vitesse de rotation;
- la commande à distance X16 / broche 3;
- le connecteur S14 / 3;
- l'interface sérielle (option).

L'affichage (valeur de consigne de la vitesse de rotation  $\pm$  valeur réelle de la vitesse de rotation  $\pm$  5 %) s'effectue au moyen d'une DEL verte sur la platine frontale et par la sortie X22/6.

La surveillance du fluide d'exploitation est active.

Pin Pin Broche	Name Name Nom	Funktion Function Fonction		Anschluß Connection Raccordement
X22/1	+ 15 V	Versorgungsspannung Supply voltage Tension d'alimentation		
X22/2	+ 10 V	Versorgungsspannung für Poti (5mA max) Supply voltage for Poti (5mA max) Tension d'alimentation pour Poti (5mA max)		Potentiometer/ Potentiometer/ Potentiomètre
X22/3	GND	Masse (0V) Ground (0 V) Masse (0V)		Potentiometer/ Potentiometer/ Potentiomètre
X22/4	AI	<b>Eingang/Input/Entrée:</b> 0-15 V; $f_{\min} \triangleq 2 \text{ V} \triangleq 20\% f_{\text{Nenn}}$ $f_{\max} \triangleq 10 \text{ V} \triangleq 100\% f_{\text{Nenn}}$		Potentiometer/ Potentiometer/ Potentiomètre
X22/5	DZRM	<b>Eingang/Input/Entrée;</b> - X 22/5 extern verbunden mit 0 V $\triangleq$ Drehzahlstellmodus EIN 15 V $\triangleq$ Drehzahlstellmodus AUS		
X22/6	DE	<b>Ausgang/Output/Sortie:</b> Solldrehzahl = Istdrehzahl $\pm 5\% \triangleq 0 \text{ V}$ Solldrehzahl $\neq$ Istdrehzahl $\pm 5\% \triangleq 15 \text{ V}$		
X22/7	BM	<b>Ausgang/Output/Sortie:</b> Bremsbetrieb EIN $\triangleq 0 \text{ V}$ Bremsbetrieb AUS $\triangleq 15 \text{ V}$		
		braking operations ON $\triangleq 0 \text{ V}$ braking operations OFF $\triangleq 15 \text{ V}$		
		fonction de freinage marche $\triangleq 0 \text{ V}$ fonction de freinage arret $\triangleq 15 \text{ V}$		
X22/8	UF	<b>Ausgang/Output/Sortie:</b> analoge Drehzahl Analogue rotation speed Vitesse de rotation analog.	0-100 % $f_{\text{Nenn}} \triangleq 0-10 \text{ V}$ 0-100 % $f_{\text{Nenn}} \triangleq 0-10 \text{ V}$ 0-100 % $f_{\text{Nenn}} \triangleq 0-10 \text{ V}$	
X22/9	UI	<b>Ausgang/Output/Sortie:</b> analoger Motorstrom Analogue motor current Courant de moteur analogique	0-10 A $\triangleq 0-10 \text{ V}$ 0-10 A $\triangleq 0-10 \text{ V}$ 0-10 A $\triangleq 0-10 \text{ V}$	

---

**6.5 Gefahren**

Die TCP 600 ist nach Schutzart IP 020 gebaut. Dies entspricht geringen Ansprüchen der Berührungssicherheit. Bei unzulässigen Einbaubedingungen können berührungsfährliche Spannungen auftreten.

Gefahren können entstehen durch:

- mangelhafte Pumpenbefestigung;
- unsachgemäßes Fluten;
- Lösen des Verbindungskabels TCP/Pumpe während des Betriebs.

**6.5 Hazards**

The TCP 600 is built to protection type IP 020. With regard to "contact safety", the requirements of IP 020 are minimal. Impermissible installation conditions can cause dangerous contact voltages.

Dangers can arise from:

- Inadequate pump fixing;
- Improper venting;
- Disconnecting the TCP/pump cable during operations.

**6.5 Dangers**

La TCP 600 est construite suivant le degré de protection IP 020, qui correspond à très peu de demandes de sécurité de contact direct. En cas de conditions de montage non autorisées, des tensions de contact dangereuses pourraient se produire.

Des dangers pourraient provenir à cause:

- d'une fixation de la pompe insuffisante;
- d'une mise à vide non appropriée;
- d'un détachement des câbles de liaison de la pompe/TCP pendant le fonctionnement.

**Notizen/Notes**

---

---

---

---

---

---

---

---

---

---

---

---

---

---

---

---

---

---

---

---

---

---

---

---

---

---

---

## 7 Instandhaltung

### 7.1 Erweiterte Testmöglichkeiten

Während des normalen Betriebsprogrammes oder nach einem Selbsttest mit Fehleranzeige werden durch Einschalten des DIL-Schalters S14/4 weitere Testmöglichkeiten eröffnet. Die angezeigten Daten werden durch die vorausgestellte Nummerierung von 0..9 und die darstellbaren Buchstaben A, B, C, D, E, F, H, L, P, U gekennzeichnet. Die entsprechenden Einheiten werden passend angezeigt. Folgende erweiterte Testmessungen sind programmiert:

## 7 Maintenance

### 7.1 Additional Testing Options

During the normal operations program or after self-testing involving an error display, additional test options are presented by switching on DIL switch S14/4. The displayed data is identified by prefixes from 0..9 and the displayable letters A, B, C, D, E, F, H, L, P and U. The following additional test measurements are programmed:

## 7 Entretien

### 7.1 Possibilités de tests supplémentaires

Pendant le programme de fonctionnement normal ou après un auto-test avec un affichage défaut, des possibilités de tests supplémentaires seront disponibles par la mise en marche de l'interrupteur-DIL S14/4. Les données affichées seront signalisées par la numérotation précédente de 0..9 et les lettres représentées A, B, C, D, E, F, H, L, P, U. Les unités concernées seront affichées. Les mesures de tests supplémentaires seront programmées:

Nr. Nr. No.	Messung Measurement Mesure	Anzeige Display Affichage	Sollwert Set Value Valeur consigne
1	Thermospannung TCP Thermal voltage, TCP Tension thermo TCP	UT (V)	< 1,5 V
2	Thermospannung Pumpe Thermal voltage, pump Tension thermo pompe	U6 (V)	< 1,5 V
3	Hallsondenversorgung Hall probe supply Alimentation des sondes de Hall	U5 (V)	4 V < U5 < 9 V
4	Programmierspannung Programming voltage Tension programmée	U7 (V)	pumpenabhängig depends on pump dépendant pompe
5	Versorgungsspannung Supply voltage Tension d'alimentation	UV (V)	15 V
6	Analogdrehzahl Analogue rotation speed Vitesse de rotation analogique	UF (V)	0 - 10 V
7	Referenzspannung Reference voltage Tension de référence	UR (V)	5 V
8	Stromsollwert Set value, current Valeur de consigne de courant	US (V)	abhängig von Pumpentyp und Betriebszustand depends on type of pump and operations status dépendant du type de pompe et du mode de fonctionnement
9	Drehzahlspannung Rotation speed voltage Tension de vitesse de rotation	UD (V)	0 - 5 V
A	Hilfsspannung Auxiliary voltage Tension auxiliaire	UH (V)	60 < UH < 70 V
B	Motorspannung Motor voltage Tension du moteur	UM (V)	0 < UM < 70 V
C	Stromistwert Actual value, current Valeur réelle courant	UI (A)	0 - 10 V
D	Zwischenkreisspannung Intermediate circuit vorage Tension du circuit intermédiaire	UL (V)	abhängig von Pumpentyp depends on type of pump dépendant du type de pompe
E	Abgelaufene Verzögerungszeit Expired delay time Temporisation terminée	(min)	
FH	Restliche Verzögerungszeit Remaining delay time Temporisation restante	(min)	
L	Motorstromsollwert Set value, motor current Val. de consigne courant moteur	UI Soll (A) UI Cons.(A)	7 bzw. 10 A 7 ou. 10 A
P	Motorspannungssollwert Set value, motor voltage Val. de consigne tension moteur	UM Soll (U) UM Cons (U)	abhängig von Pumpentyp und Betriebszustand depends on type of pump and operations status dépendant du type de pompe et du mode de fonctionnement
U	Drehzahlsollwert Set value, rotation speed Val. consigne de vitesse rotat.	AI (V) AI (V)	0 - 10 V (Drehzahlstellkarte) 0 - 10 V (rotation speed setting module) 0 - 10 V (Carte de vitesse de rotation )
H	Software-Version Software-version Version logiciel	Versions-Nr. Version Nr. Version-No.	

## 7.2 Störungsbeseitigung

### 7.2.1 Fehlerdiagnose mit Fehlerliste

Bei Unregelmäßigkeiten während des Betriebes, die von der Elektronik erkannt werden, wird der Pumpenantrieb ausgeschaltet. Auf dem Display wird der Fehler verschlüsselt mit "E"... und einer nachgestellten Zahl angezeigt (siehe Fehlerliste). Gemeinsames Betätigen der Menutasten S12 und S13 ergibt die Möglichkeit, die einzelnen Menudaten zum Zeitpunkt der Störung anzuzeigen, z.B. Drehzahl, Motorstrom usw.). Durch anschließendes Verschieben des Menüpeils mit S12 oder S13 nach links oder rechts wird die gewünschte Information zum Zeitpunkt der Störungsmeldung angezeigt. Erneutes gemeinsames Betätigen der Eingabetasten ergibt wieder die Fehleranzeige E... .

Wiedereinschalten ist nur nach Betätigen von Reset oder durch Abschalten der Netzspannung  $\geq 2$  sec. möglich. Ausnahme E005: Wird die Fehlerursache behoben, startet die TCP. Vor dem Drücken der Reset-Taste angegebene Fehlermeldung registrieren.

#### 7.2.1.1 Fehlerliste

**Folgende Fehler werden angezeigt:**

01	<b>E001</b>	Überdrehzahl, $f \geq f_{\text{end}} \times 1,05$	Excess rotation speed, $f \geq f_{\text{end}} \times 1.05/$	Sur-vitesse, $f \geq f_{\text{final}} \times 1,05$
02	<b>E002</b>	Überspannung +48 V, UL > 60 V	Excess voltage +48 V, UL > 60 V	Sur-tension +48 V, UL > 60 V
05	<b>E005</b>	Pumpstandfehler X16/10	Pumping station error, X16/10	Défaut du groupe de pompage, X16/10 active
06	<b>E006</b>	Verzögerungszeit abgelaufen und $f <$ Schalterpunkt	Time lag expired and $f <$ switch-point	Temporisation terminée et $f <$ seuil de commutation
07	<b>E007</b>	Betriebsmittelmangel	Low operating medium level	Manque de fluide d'exploitation
08	<b>E008</b>	Pumpenstecker abgezogen	Pump plug unplugged	Connecteur de pompe enlevé
09	<b>E009</b>	Strompfad a1 unterbrochen (UM > 65 V)	Current path a1 interrupted (UM > 65 V)	Circuit a1 interrompu (UM > 65 V)
11	<b>E011</b>	Hallsensorenversorgung $U_h > 9$ Volt	Hall probe supply $U_h > 9$ volts	Alimentation des sondes de Hall $U_h > 9$ volts
13	<b>E013</b>	Betriebsmittelmangel im Drehzahlstellbetrieb	Operating medium deficiency in rotation speed setting operations	Manque de fluide pendant variation vitesse rotation

Diese Fehler werden nur im Betrieb des Gerätes erkannt und dargestellt. Sie führen in jedem Falle zu einer Abschaltung der Turbopumpe bzw. des Pumpstandes.

## 7.2 Troubleshooting

### 7.2.1 Malfunctions Diagnosis

If irregularities which are recognised by the electronics occur during operations, the pump drive is switched off. An error which is coded with an "E...." plus suffix is displayed (please refer to the error list). Simultaneous activation of the menu switches S12 and S13 provides the possibility of displaying the individual menu data at the time of the malfunction (e.g. rotation speed, motor current etc.). By then moving the menu cursor with S12 and S13 to the left or right, the required information at the time of the error message can be displayed. Further simultaneous activation of the input keys causes reversion to the error display "E....".

Restarting is only possible after a reset or by disconnecting the mains voltage for  $\geq 2$  seconds. Exception E005: If the cause of the error is corrected, the TCP starts again. Record the error message displayed before you press the Reset button.

#### 7.2.1.1 Error List

**The following errors are displayed:**

These errors are only detected and displayed during operation of the unit; in any case they lead to the turbo pump or pumping unit being switched off.

## 7.2 Dépistage des défauts

### 7.2.1 Diagnostic des défauts et liste des défauts

En cas d'irrégularités pendant le fonctionnement, qui seront reconnues par l'électronique, la pompe s'arrêtera. Le défaut sera affiché codé sur l'afficheur avec "E"... et un chiffre placé après (voir liste de défauts). L'actionnement simultané des touches de menu S12 et S13 donne la possibilité d'afficher chaque donnée de menu au moment du défaut, par ex. vitesse de rotation, courant du moteur etc.). Par le déplacement ensuite de la flèche de menu avec S12 ou S13 vers la gauche ou la droite, l'information souhaitée sera affichée au moment du message du défaut. Un nouvel actionnement simultanément des touches d'introduction redonne l'affichage défauts E...

La remise en marche est seulement possible après l'actionnement de RAZ ou par l'arrêt de la tension de réseau  $\geq 2$  sec.. Exception E005: Si la cause de la panne est éliminée, la TCP démarre. Avant d'appuyer sur la touche RAZ, enregistrer le message de défauts.

#### 7.2.1.1 Liste des défauts

**Erreurs affichées:**

Ces défauts seront seulement reconnus dans le fonctionnement de l'appareil et représentés. Il en résulte dans tous les cas un arrêt de la pompe turbo ou du groupe de pompage.



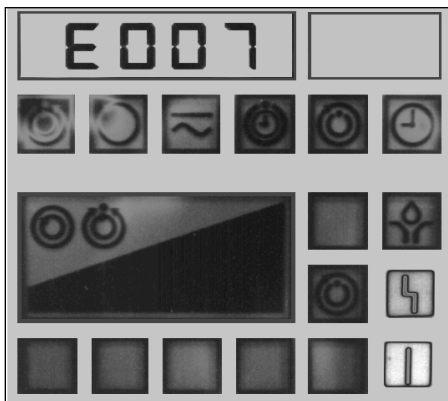

Fig. 20  
 Beispiel Fehleranzeige  
 Example for error display  
 Exemple d'affichage de défauts

**Folgende Fehlermeldungen folgen aus dem Selbsttest:**

**The following error messages result from the self-test:**

**Les messages de défauts suivants suivent l'auto-test:**

21	<b>E021</b>	Programmierspannung U7 < 0,8 V, Fehler in Drehzahlprogrammierschaltung	Programming voltage U7 < 0.8 V, error in rotation speed programming circuit	Tension de programmation U7 < 0,8 V, défaut dans le circuit de programmation de la vitesse de rotation
22	<b>E022</b>	Programmierspannung U7 > 5 V, Pumpenstecker abgezogen	Programming voltage U7 > 5 V, pump plug unplugged	Tension de programmation U7 > 5 V, Connecteur de pompe enlevé
23	<b>E023</b>	Stromversorgung nicht ausreichend	Mains current insufficient	Tension de réseau trop minime
24	<b>E024</b>	Stromversorgung zu hoch	Mains current excessive	Tension de réseau trop élevée
27	<b>E027</b>	UR < 5,05 V	UR < 5.05 V	UR < 5,05 V
28	<b>E028</b>	UR > 5,15 V	UR > 5.15 V	UR > 5,15 V
30	<b>E030</b>	U5 < 4 V, Hallsondenversorgung defekt oder Kurzschluß einer Hallsonde	U5 < 4 V, Hall probe supply defective, or short circuit in a Hall probe	U5 < 4 V, Alimentation des sondes de Hall défectueuse ou court-circuit d'une sonde de Hall
31	<b>E031</b>	U5 > 9 V, Unterbrechung des Hallsondenpfades	U5 > 9 V, interruption in Hall probe path	U5 > 9 V, Interruption du circuit de courant des sondes de Hall
32	<b>E032</b>	UV < 14,5 V, Interne Versorgung zu gering	UV < 14.5 V, internal supply insufficient	UV < 14,5 V, Alimentation interne trop minime
33	<b>E033</b>	UV > 15,5 V, Interne Versorgung zu hoch, SNT-Fehler	UV > 15.5 V, internal supply excessive, SNT error	UV > 15,5 V, Alimentation interne trop élevée ; défaut SNT
34	<b>E034</b>	UM < 30 V, Ansteuerung defekt oder Übertemperatur Pumpe	UM < 30 V, control defective, or excess temperature of pump	UM < 30 V, Commande défectueuse ou sur-température de la pompe
35	<b>E035</b>	Drehzahlsteller defekt	Rotation Speed Controller defective	Variateur de la vitesse de rotation défectueux
36	<b>E036</b>	Drehzahlsteller defekt	Rotation Speed Controller defective	Variateur de la vitesse de rotation défectueux
38	<b>E038</b>	Drehzahlsteller defekt	Rotation Speed Controller defective	Variateur de la vitesse de rotation défectueux

Während des Selbsttests erscheint auf der LC-Anzeige "SELF". Nach erfolgreichem Test arbeitet das normale Betriebsprogramm und auf der Anzeige wird die Drehzahl der Pumpe dargestellt.

Jede erkannte Betriebsstörung führt zum Sperren der Motorendstufe und der Motorstromregelung. Es werden generell alle Relais ausgeschaltet (Ausnahme: Relais für die Spannungsversorgung der TCP).

Zur Anzeige des gestörten Betriebes leuchtet die rote Sammelstörungsmeldung auf der LC-Anzeige.

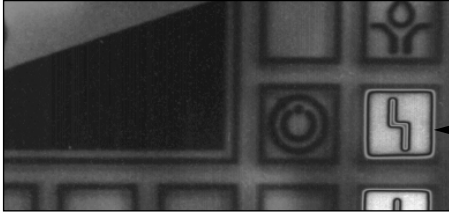

Fig. 21  
Sammelstörungsmeldung  
Collective malfunction message  
Signal de défaut collectif

Auf dem LC-Anzeigefeld bleiben alle Statusmeldungen zum Zeitpunkt der Störung erhalten.

Bei Störungen im Rechnerbereich wird eine Sicherheitsabschaltung aktiv, welche den Motorstrom und die Motorendstufe abschaltet sowie einen dauernden Prozessor-Reset erzeugt. Fehlsteuerungen durch den Mikroprozessor werden dadurch ausgeschlossen.

Dieser Fehler kann nicht angezeigt werden.

Liegt ein Defekt im Rechnerbereich vor, muß das Gerät ausgetauscht werden.

### 7.2.2 Reparatur/Kundendienst

Im beiliegenden Schaltplan sind die leistungsführenden Strompfade und die zugehörigen Betriebsspannungen angegeben.

Bei kundenseitiger Reparatur muß darauf geachtet werden, daß im Gerät berührunggefährliche Spannungen auftreten können. Im Schaltplan sind netzspannungsbehaftete Teile mit einer gestrichelten Linie eingerahmt.

Wenn Sie selbst Reparatur- oder Wartungsarbeiten an den Geräten vornehmen, die mit gesundheitsschädlichen Stoffen in Berührung gekommen sind, beachten Sie die entsprechenden Vorschriften.

During the self-test, "SELF" is displayed on the LC display. After the test has been successfully completed, the standard operating program starts running, and the display shows the rotation speed of the pump.

All recognised operating malfunctions lead to blocking of the motor end stage and the motor current control. Basically, all relays are cut out (exception: relay for TCP voltage supply).

The red collective malfunction message on the LC display illuminates.

All status messages at the time of the malfunction are retained on the LC display field.

If there is a malfunction in the computer area, a safety cut-out is activated which cuts off the motor current and the motor end stage and generates a permanent processor reset. In this way possible erroneous control from the microprocessor is avoided.

This error cannot be displayed.

If there is a malfunction in the computer area, the instrument must be replaced.

### 7.2.2 Repairs and Customer Service

The enclosed wiring diagram shows the power conducting current paths with the pertinent operating voltages.

If the customer carries out repairs, it must be taken into account that dangerous voltages can be present in the set. In the wiring diagram parts bearing mains voltage are framed with a broken line.

If you perform repair or maintenance work on units which have come into contact with substances which are detrimental to health, please observe the relevant regulations.

Pendant l'auto-test, l'affichage "SELF" apparaît sur l'affichage LCD. Après un test réussi, le programme de fonctionnement normal travaille et la vitesse de rotation de la pompe sera représentée sur l'affichage.

Tout défaut de fonctionnement reconnu conduit au blocage de la sortie puissance pompe, et de la régulation du courant du moteur. En général tous les relais seront mis hors circuit (exception: relais pour l'alimentation en tension de la TCP).

Pour afficher un fonctionnement défectueux, l'affichage défaut collectif rouge s'allume sur l'affichage-LCD.

Sur le tableau d'affichage-LCD, tous les messages d'état restent présents au moment du dérangement.

Pour des dérangements dans le domaine de calcul, une commutation de sécurité sera activée, qui arrêtera le courant du moteur et la sortie puissance du moteur, et génère une RAZ continue du processeur. Des commandes erronées du processeur seront ainsi évitées.

Ce défaut ne peut pas être affiché.

Si un défaut se trouve au niveau du calcul, l'appareil doit être échangé.

### 7.2.2 Réparation/Service après-vente

Dans les schémas électriques ci-joints, les circuits de puissance et les tensions de service concernées sont indiquées.

Pour les réparations effectuées par le client, il faudra faire très attention aux contacts à la tension dangereuse. Sur les schémas électriques, les parties concernées sont encadrées avec une ligne hachurée.

Si vous entreprenez vous-mêmes des travaux de réparations ou d'entretien aux appareils qui pourraient avoir été en contact avec des produits nuisibles à la santé, veuillez prendre compte des prescriptions de sécurité en vigueur.

Bei Geräten, die Sie an uns zu Reparatur- oder Wartungsarbeiten einschicken, beachten Sie folgendes:

- Kontaminierte Geräte (radioaktiv, chemisch etc.) sind vor der Einsendung entsprechend den Schutzvorschriften zu dekontaminieren.
- Zur Reparatur oder Wartung eingehende Geräte müssen mit deutlich sichtbarem Vermerk "Frei von Schadstoffen" versehen sein. Derselbe Vermerk ist auch auf dem Lieferschein und Anschreiben anzubringen.
- Verwenden Sie bitte beigegefügte Bestätigung.

Verständigen Sie bitte bei auftretenden Schwierigkeiten Ihren zuständigen Pfeiffer-Service.

Reparaturaufträge werden ausschließlich aufgrund unserer allgemeinen Lieferungsbedingungen durchgeführt. Für Reparaturen gilt eine Gewährleistungszeit von 6 Monaten. Reparaturen werden ohne Rückfragen ausgeführt, wenn die Reparaturkosten nicht mehr als 50 % des Artikel-Neuwertes betragen.

Technische Änderungen behalten wir uns vor.

If you return units to us for repair or maintenance work, please follow the instructions below:

- contaminated units (radioactively or chemically etc.) must be decontaminated in accordance with the radiation protection regulations before they are returned.
- Units returned for repair or maintenance must bear a clearly visible note "Free from harmful substances". This note must also be provided on the delivery note and accompanying letter.
- Please use the attached attestation declaration.

We request that you contact your local Pfeiffer Service Center should problems arise.

All repairs orders are carried out on the basis of our General Terms of Delivery only. For repairs the warranty period is 6 months. Repair work is performed without checkback if the repair costs do not exceed 50 % of the nominal value of the article.

Technical modifications reserved.

Veillez considérer les points suivants concernant les appareils que vous nous enverrez éventuellement pour les réparations ou l'entretien:

- Les appareils contaminés (radioactifs, chimiques etc.) seront à décontaminer avant l'expédition suivant les prescriptions de sécurité en vigueur.
- Pour la réparation ou l'entretien des appareils concernés, veuillez indiquer sur ces derniers d'une façon visible et claire l'indication "Libre de produits nuisibles". Cette même indication sera également à porter sur le bon de livraison.
- Veuillez employer l'accusé de réception ci-joint.

Veillez vous mettre en rapport avec votre service-Pfeiffer concerné au cas où des difficultés se présenteraient.

Les contrats de réparation seront effectués seulement suivant nos conditions de livraison en général. La garantie de 6 mois est valable pour les réparations. Les réparations seront effectuées sans accord préalable, quand les frais de réparation ne sont pas au-dessus de 50 % de la valeur neuve de l'article.

Nous nous réservons le droit de modifications techniques.

### 7.3 Ersatzteile

Achtung! Bei Ersatzteilfragen bzw. Bestellung, bitte Typ und Gerätenummer angeben!

### 7.3 Spare Parts

Attention! When inquiring or ordering spare parts, please indicate type and serial number!

### 7.3 Pièces de rechange

Attention! Veuillez indiquer sur demande de prix ou la commande pour pièces de rechange le type et le numéro de fabrique!

#### 7.3.1 Ersatzteilliste

#### 7.3.1 Spare Parts List

#### 7.3.1 Liste des pièces de rechange

Benennung Title Désignation			Stück Quantity Unités	Best.-Nr. Nr. No.
Steuerprint/Control print/Carte imprimé de commande IC/IC/IC	TC 4028 BP	D4	1 1	PM 031 415 -X P 0920 476 E
Schaltnetzteilsteuerprint/Switching print for input unit/ Carte imprimé d'alimentation IC/IC/IC	SG 3525 AN	N1	1 1	PM 031 425 -X P 0920 190 E
Rechnerprint/Computer print/Carte imprimé ordinateur IC/IC/IC	280 CPU 4 MHZ	D1	1 1	PM 021 700 -X P 0920 435 E
Displayprint/Display print/Carte imprimé de LCD IC/IC/IC	HEF 4046 BP	D3	1 1	PM 021 704 -X P 0920 489 E
SNT-Transistorprint/Switching transistor print for input unit/ Carte imprimé transistor d'alimentation Transistor/Transistor/Transistor	RFP 243	V 46	1 1	PM 031 426 -X P 0920 459 E
Motorendstufe/Motor final stage print/Carte imprimé étage finale du moteur Diode/Diode/Diode Doppeldiode/Double-diode/Diode en double	BYW 95 C BYT 230 PIV 800	V5,10,15,20 V11,12	4 1	PM 031 416 -X P 0920 361 E P 0920 461 E
Sicherungen/Fuse/Fusible	0,2 AT	F2	1	P 4666 422
Sicherungen/Fuse/Fusible	0,5 AT	F4, F5	1	P 4666 430
Sicherungen/Fuse/Fusible	4,0 AT	F3	1	P 4666 448
Sicherungen/Fuse/Fusible	10,0 AT	F1	1	P 0920 518 E
Netzschalter/Mains switch/Interrupteur secteur	NE 18 2U EE	S1	1	P 0920 495 E
Taster/Push button/Bouton poussoir	SF 2U EE	S3, S16	2	P 0920 496 E
Spannungsregler/Voltage regulator/Régulateur de tension	L387	N4	1	P 0920 465 E
Diode/Diode/Diode	BYT 12 P-800	V39, 40	2	P 0920 299 E

Antriebselektronik	Electronic Drive Unit	Commande électronique		TCP 600
Anschlußspannung	Connection voltage	Tension de branchement nominale	V	230/115 ± 20 % <sup>1)</sup>
Frequenz	Frequency	Fréquence	Hz	50 - 60
Leistungsaufnahme, max. (+ Pumpenheizung)	Max. power consumption (+ pump heater)	Puissance consommée maxi (+ chauffage pompe)	KVA	1 (AC)
Ausgangsspannung max., ca.	Max. output voltage, approx	Tension de sortie maxi, env.	V	70 DC
Hochlaufstrom, max.	Run-up current, max.	Courant de démarrage maxi.	A	10
Nennfrequenz ± 2 %	Rated frequency ± 2%	Fréquence nominale ± 2%	HZ	300 - 1000
Selbsttest, eingebaut	Self testing, incorporated	Auto-test intégré		
Kontaktbelastung K1 und K2 induktionsfrei!	Contact rating, K1 and K2 non-inductive!	Charge de contact, K1 et K2 sans induction!	V/A	250_/6 A 24_/6 A
Verzögerungszeit, einstellbar	Time lag, adjustable	Temporisation réglable	min	1 - 120
Werkseinstellung	Factory setting	Réglage d'usine	min	10
Drehzahlschaltpunkt, einstellbar in % der Nennzahl	Rotation speed switch-point, adjustable in % of rated rotation speed	Seuil de commutation réglable, réglage en % de la vitesse de rotation nominale	%	50 - 90
Werkseinstellung	Factory setting	Réglage d'usine	%	80
Zul. Umgebungstemperatur	Permissible ambient temperature	Température ambiante admissible	°C	0 - 40
Kabellänge Pumpe-TCP, max.	Cable length, pump-TCP, max.	Longueur de câble maxi Pompe-TCP	m	100
Steckerausgänge für Luftkühlung Heizung Flutventil (42 V DC)	Sockets for Air cooling Heating Venting valve (42 V DC)	Connecteurs de sortie pour Refroidissement par air Chauffage Vanne de remise à l'air (42 V DC)		
Anschlußmöglichkeiten für	Connection options for	Possibilités de raccordement pour		TCS 130 TCS 1001 Fernbedienung/ Remote Control/ Télécommande
Rackeinschubgröße	Rack modul size	Encombrement du rack		3 HE/19"
Gewicht	Weight	Poids	kg	13

<sup>1)</sup> Bei Betrieb am 60 Hz Netz mit Spannung > 250 V erfolgt Fehleranzeige "Überspannung".

<sup>1)</sup> When operating at 60 Hz mains with voltage > 250 V the error message "excess voltage" is displayed.

<sup>1)</sup> Lors d'un fonctionnement sur réseau 60 Hz avec tension > 250 V, l'affichage de défauts suivant apparaît "sur-tension".

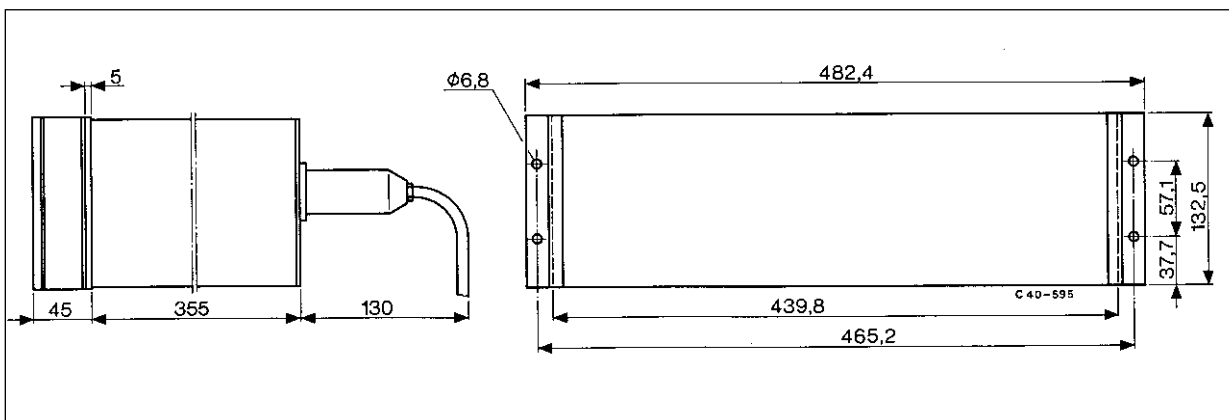

Fig. 24  
Maße  
Dimensions  
Dimensions

**8.1 Technische Daten/Optionen****8.1 Technical Data/Options****8.1 Fiche technique/Options**

Serielle Schnittstelle	Serial interface	Interface série		
Schnittstellenpegel nach	Interface level acc. to	Niveau selon ou,	RS 232 C	9-polig/9 poles/ à 9 pôles
oder wahlweise bei mehreren Geräten	or optionally for several units	au choix, pour appareils différents	RS 485	9-polig/9 poles/ à 9 pôles
Baudrate:	Baud rate:	Vitesse de transmission en baud:		300 ... 19200
Datenformat:	Data format:	Format:		ASCII
Zeichenlänge:	Character length:	Longueur caractère:	bit	7 bzw./resp./ou 8
Stopbits:	Stop bits:	Bits de stop:		1 bzw./resp./ou 2
Parität:	Parity:	Parité:		keine, gerade oder ungerade/ none, even or odd/ sans, paire ou impaire
Hardware handshake:	Hardware, handshake:	Handshake composant Hard:		nicht vorhanden/ not existent/ non existant

**9 Schaltpläne****9 Wiring Diagrams****9 Schémas électriques**

- Gesamtschaltplan PM 031 962 -S
- Drehzahlstellprint PM 031 432 -S
- Anschlußplan TCS 130 PM 031 955 -S
- Netzanschlußplan PM 031 956 -S

- Complete wiring diagram PM 031 962 -S
- Rotation speed setting print PM 031 432 -S
- Connection diagram TCS 130 PM 031 955 -S
- Mains Connection Diagram PM 031 956 -S

- Schéma électrique complet PM 031 962 -S
- Circuit imprimé du variateur de vitesse PM 031 432 -S
- Plan de raccordement TCS 130 PM 031 955 -S
- Schéma de raccordement au résea PM 031 956 -S

**Legende zum Stromlaufplan  
TCP 600/PM 031 962 -S****Legend to wiring diagram  
TCP 600/PM 031 962 -S****Légende pour le schéma électrique  
TCP 600/PM 031 962 -S**

- a) Netzstecker
- b) Hilfstrafo
- c) potentialfreie Kontakte
- d) Heizung/Kühlung
- e) Flutventil
- f) Frequenzschaltpunktrelais K1
- g) Überwachungsrelais K2
- h) Pumpenstecker X5
- i) Motorendstufe
- j) Netzspannungsumschalter S8
- k) Netzüberwachung
- l) Netzausfallerkennung
- m) Leistungsnetzteil
- n) Schaltnetzteiltransistorprint
- o) Schaltnetzteilsteuerprint
- p) Flutsteuerung
- q) Steuerprint für Motorstrom, Motorspannung, Drehzahl Pumpe
- r) Motorstrom-Meßwiderstand
- s) Rechnerprint
- t) Remote-Stecker
- u,v) Steckplätze für Schnittstellen- u. Drehzahlkarte
- w) Anzeigeprint

- a) Mains plug
- b) Auxiliary transformer
- c) Potential free contacts
- d) Heating/cooling
- e) Venting valve
- f) Frequency switch point relay K1
- g) Monitoring relay K2
- h) Pump plug X5
- i) Motor end stage
- j) Mains voltage change-over switch
- k) Mains monitoring
- l) Mains power failure recognition
- m) Power supply unit
- n) Switching power supply transistor print
- o) Switching power supply control PCB
- p) Venting control
- q) Control PCB for motor current, motor voltage, rotation speed - pump
- r) Motor current measuring resistor
- s) Computer PCB
- t) Remote plug
- u,v) Plugging positions for serial interface and rotation speed setting module
- w) Display PC

- a) Connecteur de réseau
- b) Transformateur auxiliaire
- c) Contacts secs
- d) Chauffage/refroidissement
- e) Soupape de remise à l'air
- f) Relais du seuil de commutation de fréquence K1
- g) Relais de surveillance K2
- h) Connecteur de pompe X5
- i) Sortie puissance moteur
- j) Commutation de tension du réseau S8
- k) Surveillance du réseau
- l) Reconnaissance de coupure du réseau
- m) Alimentation de puissance
- n) Circuit imprimé des transistors de l'alimentation à découpage
- o) Circuit imprimé de l'alimentation à découpage
- p) Commande de la remise à l'air
- q) Circuit imprimé de commande pour courant moteur, tension moteur, vitesse de rotation de la pompe
- r) Courant moteur-shunt de mesure
- s) Circuit imprimé calculateur
- t) Connecteur de commande à distance
- u,v) Emplacements pour les interfaces sérielles et les cartes de vitesse de rotation
- w) Circuit imprimé de l'afficheur

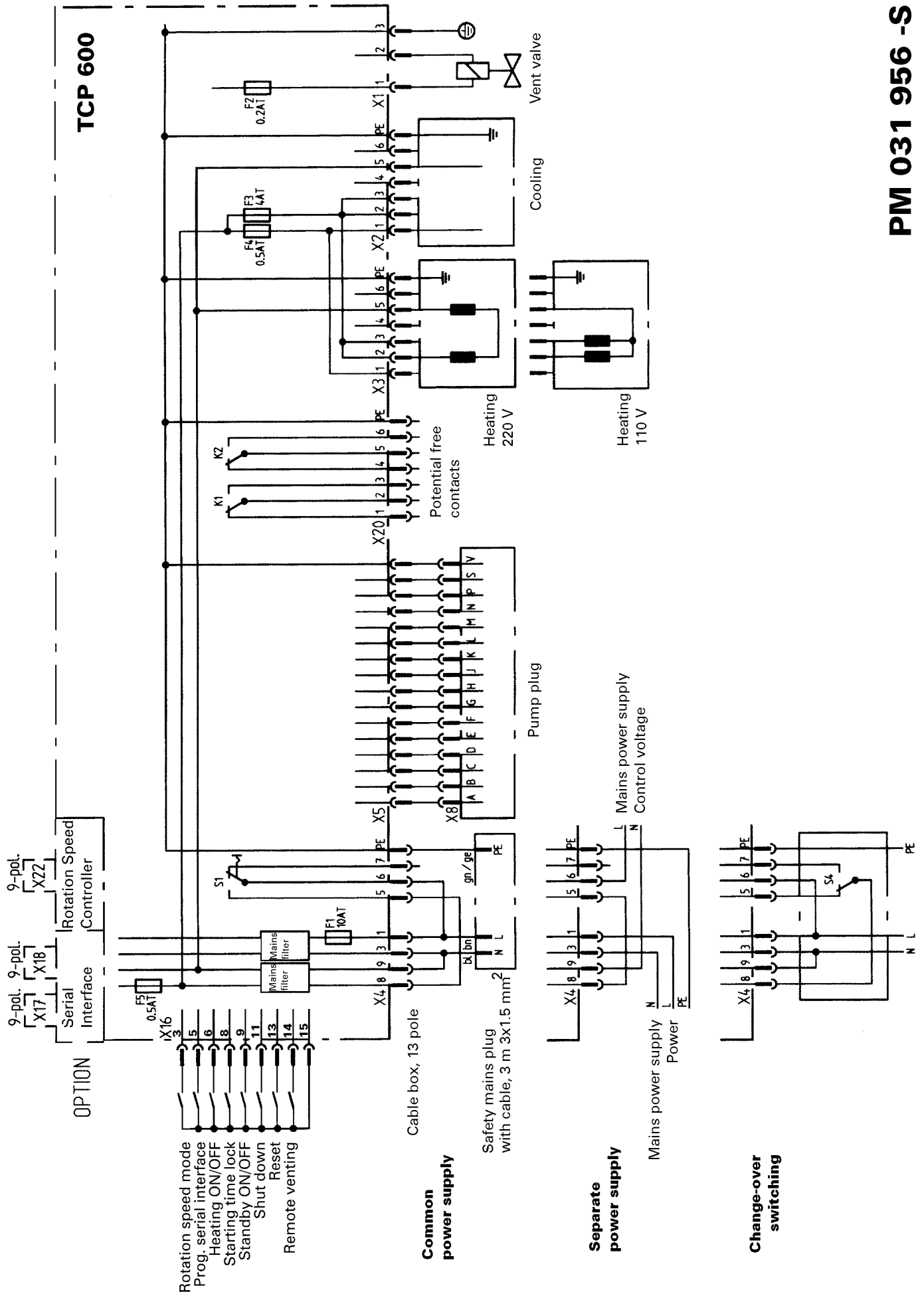

- 1 Cooling Water Monitor TCW 002
- 2 Rotary Vane Vacuum Pump
- 3 Air Cooling or Cooling Water Unit TZK
- 4 Heating Turbopump
- 5 Venting Control Unit TCF 103
- 6 Vent Valve TVF 012
- 7 High Vacuum Valve
- 8 Cable TCP-Turbopump
- 9 Vent Valve Vacuum Chamber
- 10 Power Failure Venting Unit TSF 010
- 11 Remote Control
- 13 Valve Control Unit TCV 103
- 14 Fore Vacuum Valve
- 16 Roots Vacuum Pump
- 17 Turbopump
- 18 Electronic Drive Unit TCP
- S1 Pumping Unit
- S2 Heating
- S3 Reset
- S4 Pumping Unit (with remote control)
- S5 Heating (with remote control)
- S6 Reset (with remote control)
- S7 Main switch TCS
- S8 Voltage selection switch TCP 5000
- S9 Standby TCP 5000
- S10 Standby external

- 1) If a TCW is connected, remove bridge
- 2) If ambient temperature = 24°C
- 3) If remote control is activated, 1-3 closed
- 4) If remote control is activated, remove bridge
- 5) If remote control is activated, remove bridge

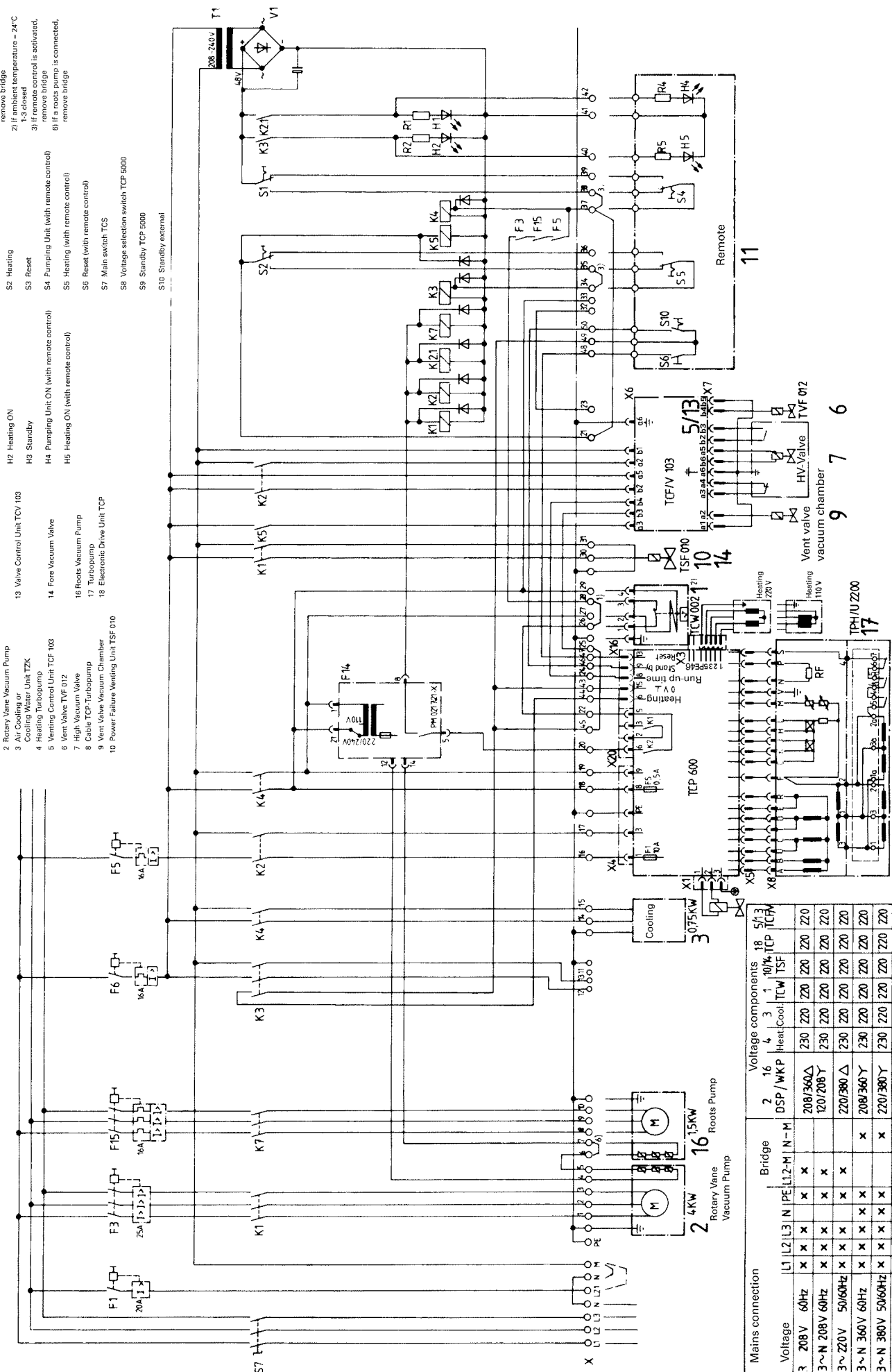

Mains connection	Bridge		Voltage components			
	L1	L2/L3	1	2	3	4
208 V 60Hz	x	x	x	x	x	x
3~N 208V 60Hz	x	x	x	x	x	x
3~N 220V 50/60Hz	x	x	x	x	x	x
3~N 360V 60Hz	x	x	x	x	x	x
3~N 380V 50/60Hz	x	x	x	x	x	x
3~N 415V 50/60Hz	x	x	x	x	x	x

Voltage components	Bridge		Voltage components			
	1	2	3	4	5	6
208/360Δ	x	x	x	x	x	x
120/208 Y	x	x	x	x	x	x
220/360 Δ	x	x	x	x	x	x
208/360 Y	x	x	x	x	x	x
220/380 Y	x	x	x	x	x	x
240/415 Y	x	x	x	x	x	x





**Konformitätserklärung**  
**Declaration of Conformity**



im Sinne folgender EU-Richtlinien:  
*pursuant to the following EU directives:*

- **Elektromagnetische Verträglichkeit/Electromagnetic Compatibility 89/336/EWG**
- **Niederspannung/Low Voltage 73/23/EWG**

Hiermit erklären wir, daß das unten aufgeführte Produkt den Bestimmungen der EU-Richtlinie über elektromagnetische Verträglichkeit 89/336/EWG und der EU-Niederspannungsrichtlinie 73/23/EWG entspricht.

*We hereby certify that the product specified below is in accordance with the provision of EU Electromagnetic Compatibility Directive 89/336/EEC and EU Low Voltage Directive 73/23/EEC.*

**Produkt/Product:**

**Antriebselektronik/Electronic drive unit TCP 600**

Angewendete Richtlinien, harmonisierte Normen und angewendete, nationale Normen:

*Guidelines, harmonised standards, national standards which have been applied:*

**EN 61010, EN 55011, EN 50081-1, EN 50082-2, IEC 801 1-4, VDE 0843-6**

Unterschrift/Signature:



Pfeiffer-Vacuum GmbH  
Emmeliusstrasse 33  
35614 Asslar  
Germany

(W. Dondorf)  
Geschäftsführer  
Managing Director





## Zentrale/Headquarters

Pfeiffer Vacuum GmbH  
Emmeliusstrasse 33  
D-35614 Asslar  
Telefon 06441/802-0  
Telefax 06441/802-202  
Hotline 06441/802-333  
Internet:  
<http://www.pfeiffer-vacuum.de>

### Argentina

ARO S.A., Casilla de Correo 4890,  
1000 Buenos Aires, telephone +54 / 1 331 3918,  
telefax +54 / 1 331 3572

### Australia

Balzers Australia Pty. Ltd., Level 1,  
3, Northcliff Street, Milsons Point, NSW 2061,  
telephone +61 / 2 9954 1925, telefax +61 / 2 9954 1939

### Austria

Pfeiffer Vacuum Austria GmbH  
Diefenbachgasse 35, A-1150 Wien,  
telephone +43 / 1 8941 704, telefax +43 / 1 8941 707  
Service Hotline: +43 / 1 8941704

### Branch Office, Czech Republic

Pfeiffer Vacuum Austria GmbH, Branch Prague  
Zvonarska 885  
CZ-156 00 Praha 5  
telephone + 420/2 900 42981  
telefax + 420/2 579 23014

### Belgium / Luxemburg

Pfeiffer Vacuum Belgium N.V./S.A.  
Luxemburgstraat 5, B-1940 Temse  
telephone +32 / 3 710 5920, telefax +32 / 3 710 5929  
Service Hotline: +32 / 3 710 5922

### Brazil

Elmi Tec  
Assistencia Técnica e Representação S/C Ltda.  
Rua Bernadino de Compos, 551  
CEP 04620-002 São Paulo, SP - Brasil  
telephone +55 / 11 532 0740  
telefax +55 / 11 535 3598

### Chile

BERMAT S.A., Coyancura 2283, piso 6  
Providencia, P.O. Box 9781, Santiago  
telephone +56 / 2 231 8877,  
telefax +56 / 2 231 4294

### Colombia

Arotec Colombiana S.A., Carrera 15 No.38-17  
P.O. Box 050 862, Santafe de Bogota / D.C.  
telephone +57 / 1 288 7799, telefax +57 / 1 285 3604

### Denmark

Pfeiffer Vacuum Scandinavia AB, Vesterengen 2,  
DK-2630 Taastrup,  
telephone +45 / 43 52 38 00  
telefax +45 / 43 52 38 50

### France

Pfeiffer Vacuum France SAS  
45, rue Senouque, BP 139 F-78531 BUC Cedex  
telephone +33 / (0) 1 30 83 04 00  
telefax +33 / (0) 1 30 83 04 04

### Germany

Pfeiffer Vacuum GmbH,  
Emmeliusstrasse 33, D-35614 Asslar  
telephone +49 / 6441 802 400  
telefax +49 / 6441 802 399  
Service Hotline: +49 / 6441 802 333

### Great Britain

Pfeiffer Vacuum Ltd.  
2-4 Cromwell Business Centre  
Howard Way, Interchange Park  
Newport Pagnell, MK16 9QS, United Kingdom  
telephone +44 / 1 908 500615  
telefax +44 / 1 908 500616

### Greece

Analytical Instruments S.A., 1 Mantzarou St.,  
GR-15451 Athens,  
telephone +30 / 1 674 8973  
telefax +30 / 1 674 8978

### India

Pfeiffer Vacuum India Ltd.  
25-E Nicholson Road, Tarbund  
Secunderabad 500 009,  
telephone +91 / 40 775 0014, telefax +91 / 40 775 7774

### Israel

ODEM Scientific Applications,  
2 Bergman Street, Science based park  
Rehovod  
telephone +972 8 9366 101,  
telefax +972 8 9366 102

### Italy

Pfeiffer Vacuum Italia S.p.a.  
Via San Martino, 44 I-20017 RHO (Milano)  
telephone +39 / 2 93 99 051, telefax +39 / 2 93 99 05 33

### Japan

Hakuto Co. Ltd., C.P.O. Box 25,  
Vacuum & Scientific Instruments Division  
Tokyo Central 100-91,  
telephone +81 / 3 32 258 910  
telefax +81 / 3 32 259 009

### Korea

Pfeiffer Vacuum Korea Ltd., 3F Haein Building 453, Do-  
kok-Dong, Kang Nam-Ku, Seoul, 135-270  
telephone +82 / 2 3461 0671/5  
telefax +82 / 2 3461 0676

### Netherlands

Pfeiffer Vacuum Nederland BV  
Veldzigt 30a, NL-3454 PW De Meern,  
telephone +31 / 30 6666050, telefax +31 / 30 6662794

### Peru

Ing. E. Brammert s.r.l., José Pardo 182,  
Apartado 173, PE-18 Miraflores,  
telephone +51 / 1 445 8178  
telefax +51 / 1 445-1931

### Poland

Softrade Sp.z.o.o, ul. Malwowa 35,  
PL-60-175 Poznan, telephone +48 / 61 8677 168,  
telefax +48 / 61 8677 111

### Portugal

Unilaser Lda, Taguspark  
Núcleo Central, sala n° 268, Estrada Cacém-  
Porto Salvo, P-2780 Oeiras  
telephone +351 / 1 421 7733  
telefax +351 / 1 421 7744

### Singapore

APP Systems Services Pte. Ltd, 2 Corporation Road  
06-14 Corporation Place, Singapore 618494,  
telephone +65 / 268 2024, telefax +65 / 268 6621

### Spain

Tecnovac  
Tecnologia de Vacío S.L., Ronda de Poniente, 6 Bajo F  
Centro Empresarial Euronova  
E-28760 Tres Cantos (Madrid)  
telephone +34 / 91 804 11 34,  
telefax +34 / 91 804 30 91

### Sweden

Pfeiffer Vacuum Scandinavia AB  
Johanneslundsvägen 3  
S-194 61 Upplands Väsby  
telephone +46 / 590 748 10  
telefax +46 / 590 748 88

### Switzerland

Pfeiffer Vacuum Schweiz S.A.  
Förrlibuckstraße 30, CH-8005 Zürich  
telephone +41 / 1 444 2255,  
telefax +41 / 1 444 2266

### South Africa

Labotec Pty Ltd., P.O. Box 6553,  
Halfway House  
1685 Midrand  
telephone +27 / 11 315 5434  
telefax +27 / 11 315 5882

### Taiwan

HAKUTO Taiwan Ltd. Hsinchu office No. 103,  
Hsien Chen 11th Street, Jubei City,  
HsinChu County, Taiwan, R.O.C.  
(zip/postal code: 302)  
telephone +886 / 3 554 1020  
telefax +886 / 3 554 0867

### Thailand

S & T Enterprises (Thailand) Ltd.  
18th Floor, Chokchai Int'l Bldg.  
690 Sukhumvit Road  
Klongton, Klongtoey  
Bangkok 10110  
telephone +662 / 259 4623  
telefax +662 / 259 6243

### U.S.A.

Pfeiffer Vacuum, Inc.  
24 Trafalgar Square  
Nashua, NH 03063-1988  
USA  
telephone +1/ 603 578 6500  
telefax +1/ 603 578 6550

### Venezuela

Secotec S.A., Apartado 3452, Caracas 1010-A,  
telephone +58 / 2 573 8687  
telefax +58 / 2 573 1932

### Other countries

AVI - Applied Vacuum Industries GmbH  
Leginglenstrasse 17A; CH-7320 Sargans  
Switzerland  
telephone +41 / 81 710 03 80  
telefax +41 / 81 710 03 81

### Scope of represented countries

Armenia, Azerbaijan, Bangladesh, Belarus, Bulgaria,  
Cambodia, Estonia, Georgia, Hong Kong, Kazakhstan,  
Kingdom of Nepal, Kirghizia, Latvia, Lithuania, Malda-  
via, Philippines, P.R. China, Rumania, Russia, Tajikistan,  
Turkmenistan, Ukraine, Uzbekistan, Vietnam

### A.E.M.S.

Advanced Equipment Materials and Systems  
P.O. Box 25  
Föhrenweg 18  
FL-9496 Balzers  
telephone +41 / 75 380 0550  
telefax +41 / 75 380 0551

### Scope of represented countries

Bahrain, Egypt, Iraq, Iran, Jordan, Kuwait, Lebanon, Ly-  
bia, Oman, Pakistan, Saudi-Arabia, Sudan, Syria, Tur-  
key, United Arab Emirates, Yemen